

PARK MASTER[®]

Инструкция

4DJ88



Содержание

О продукте	1
Меры предосторожности	1
Ключевые особенности	2
Технические характеристики	2
Главное о системе	3
Функция самодиагностики датчиков	3
О мониторе	4
Как работает система	5
Внимание	6
Обслуживание датчиков	6
Гарантия	7
Инструкция по установке	8
Схема расположения компонентов системы	9
Схема подключения	10
Установка датчиков	11
Установка камеры	12
Установка LCD монитора	12
Установка блока ECU	13
Установка динамика	13
Тест после установки	14
Возможные неисправности	15

О продукте

4DJ88 - новая парковочная система PARKMASTER с камерой заднего вида, выводящей изображение на 3" монитор автомобиля.

Камера обладает широким углом обзора $H120^{\circ} \times V100^{\circ}$, устойчива к ударам, вибрациям и влаге, которые возможны при использовании автомобиля. Система обеспечивает прекрасное изображение даже в условиях плохой освещенности (менее 1 LUX).

При включении зажигания включите заднюю скорость и камера спроецирует изображение позади автомобиля на 3" монитор, в это же время система автоматически протестирует все датчики.

После завершения функции самодиагностики датчиков система начнет сканировать пространство позади автомобиля. Если в зону обнаружения препятствия попадет какой-либо объект, то его изображение и цифровая индикация определения расстояния до этого объекта будет отображено на 3" мониторе автомобиля. Звуковое предупреждение будет более громким по мере приближения к препятствию (головосовое оповещение опциональное).

Каждый компонент системы парковки прошел тест на соответствие качеству. Система парковки способна работать в широком диапазоне температур от -40° до $+85^{\circ}$ C.

Система PARKMASTER обеспечивает комфортную и безопасную парковку. Используя в своем автомобиле нашу камеру, вы будете не только слышать о приближении к препятствию, следить по цифровой шкале за приближением к препятствию, но и видеть само препятствие на мониторе в своем автомобиле.

Меры предосторожности:

Парковочная система является для водителя исключительно вспомогательным прибором, не дает гарантии от дорожно-транспортных происшествий и не снимает с водителя ответственности при управлении автомобилем.

Ключевые особенности

- Высококачественный 3" TFT LCD монитор
- Внешняя камера
- Угол обзора H120°xV100°
- Изображение хорошего качества даже в плохих метеословиях и недостаточной освещенности
- Камера устойчива к ударам, тряске и влаге
- Доступны режимы PAL и NTSC
- Цифровая индикация обнаружения препятствия
- Звуковое или голосовое (опциональное) оповещение о препятствии
- Функция диагностики датчиков
- Функция предотвращения ложных срабатываний

Технические характеристики

Для системы парковки

Рабочее напряжение: 10-16 V
Рабочий ток: < 580mA
Зона обнаружения препятствий: 0.1-2.5м
Зона отображения расстояния до препятствия: 0.3-2.5м
Громкость бипера: 70-90dB
Диапазон рабочих температур: -40°C - +85°C

Для камеры заднего вида

Видео стандарт: NTSC или PAL
Графический датчик: датчик цвета
Элемент картинки: 640 *480
Горизонтальное разрешение: 400TV линий
Минимальное освещенность: <1Lux
Угол обзора камеры: H120° xV100°
Диапазон рабочих температур: -40°C - +85°C

Для TFT монитора

Диагональ: 3"
Разрешение: 640*480 px
Система: NTSC или PAL
Рабочий ток: <250 mA
Диапазон рабочих температур: -40°C - +85°C

Главное о системе



1.Отображение на LCD мониторе

Цветная камера автоматически проецирует изображение позадн автомобиля на 3" LCD монитор.

2.Цифровая индикация

Ранжирование расстояния до препятствия на дисплее: 0.3-2.5м

Расстояние до препятствия будет отображаться с правой и левой стороны дисплея.

Шаг измерения расстояния до препятствия равен 0.1м
Когда расстояние до препятствия будет менее 0.3м, на экране загорится «STOP» и бипер будет подавать непрерывный звуковой сигнал или голосовое оповещение скамандует «STOP» (только если модель оснащена голосовым оповещением)

3.Голосовое оповещение и контроль звука

Система оповещает водителя о приближающемся препятствии при помощи бипера или голосового оповещения (только для моделей, оснащенных голосовым оповещением)

Громкость звука может регулироваться если потребуется.

Регулировка звука при необходимости

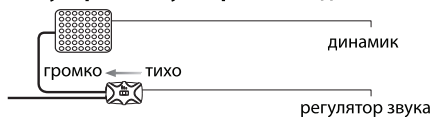

Функция самодиагностики датчиков

При каждом включении система тестирует датчики автоматически.

- 1) Если все датчики работают исправно, то система издаст звуковой сигнал 1 раз.
- 2) Если какой-либо датчик не исправен, то система издаст звуковой сигнал 3 раза, просигнализовав о неисправности одного или нескольких датчиков.

О мониторе

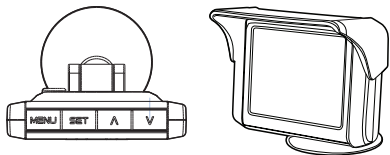

Включите зажигание не заводя двигатель автомобиля и включите заднюю передачу, нажмите кнопку меню для настройки монитора.

Настройка громкости

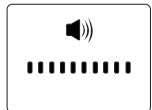

Нажмите кнопку Меню один раз, выберите режим регулировки громкости. Нажмите «>» либо «<», чтобы увеличить или уменьшить громкость. Нажмите кнопку SET один раз для подтверждения. Громкость выбрана.

Настройка голосового оповещения



Нажмите кнопку Меню дважды непрерывно выберите режим голосового оповещения ON / OFF режиме. Нажмите «<» либо «>», чтобы включить или выключить функцию голосового оповещения. Нажмите кнопку SET один раз для подтверждения выбора.

Настройка яркости

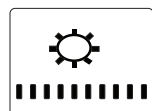

Нажмите кнопку Меню три раза непрерывно выберите режим настройки «яркость» Нажмите «<» либо «>», чтобы увеличить или уменьшить яркость. Нажмите кнопку SET один раз для подтверждения выбора.

Настройка контрастности

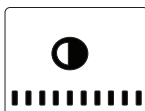

Нажмите кнопку Меню четыре раза непрерывно, выберите в режим регулировки контраста. Нажмите «<» либо «>», чтобы увеличить или уменьшить контрастность. Нажмите кнопку SET один раз для подтверждения выбора.

Настройка цвета

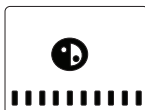

Нажмите кнопку Меню пять раз непрерывно, выберите в режим регулировки цвета. Нажмите «<» либо «>», чтобы выбрать цвет. Нажмите кнопку SET один раз для подтверждения выбора.

Эта система будет автоматически сохранять все подтвержденные настройки.

Как работает система

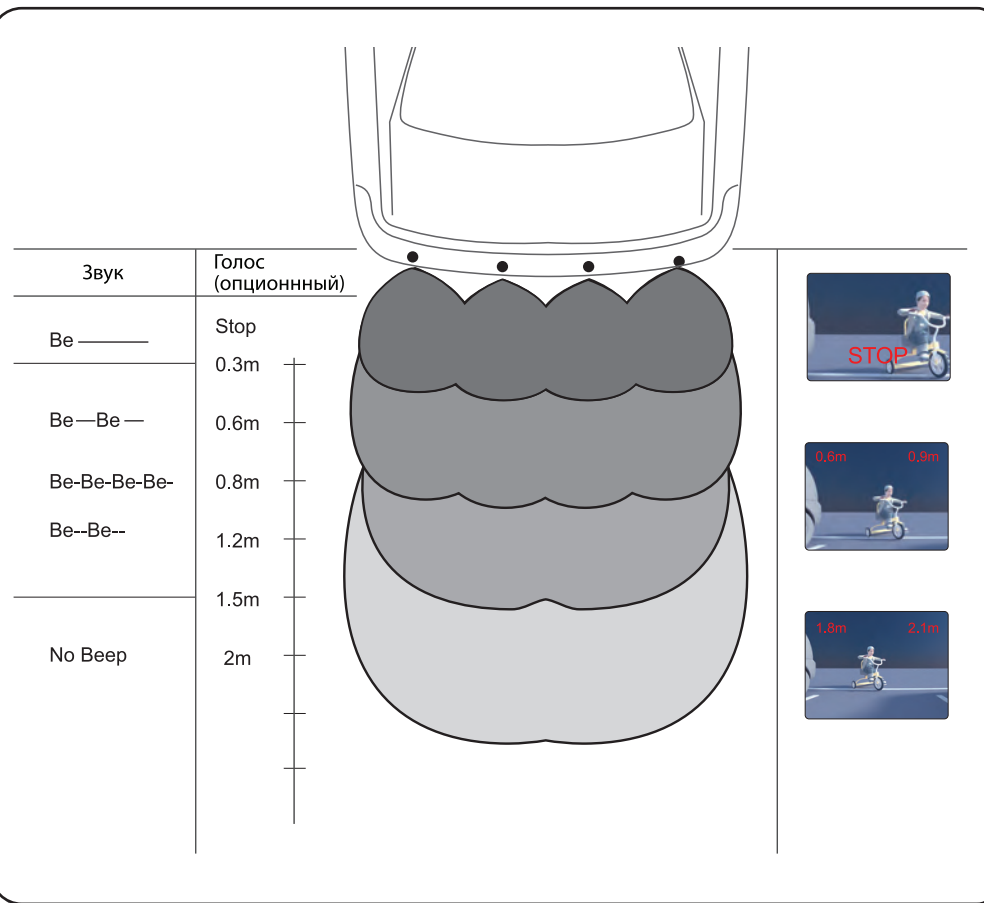

Внимание

Ошибки при обнаружении препятствия могут происходить в следующих случаях:

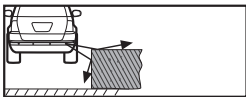
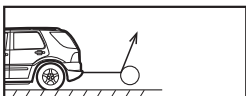
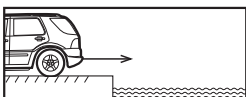
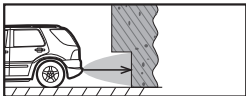
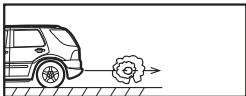
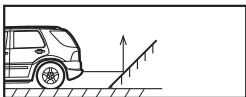

- После установки, полностью протестируйте систему перед началом использования.
- Сильные дожди, грязь на датчиках или поврежденный датчик могут вызвать ошибку при обнаружении препятствий.
- Убедитесь, что функция диагностики датчиков протестировала датчики и не выявила неисправностей.

Обслуживание датчиков

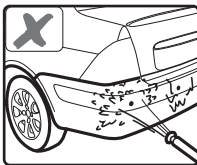

Пожалуйста, не мойте датчики под высоким давлением воды

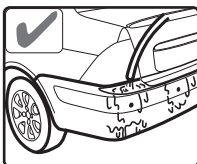

Пожалуйста, мойте датчики под низким давлением воды, после мойки, продуйте датчики сжатым воздухом, для удаления влаги

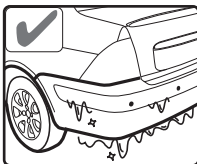

Пожалуйста, очищайте датчики ото льда с помощью горячей воды, продуйте датчики сжатым воздухом, для удаления влаги

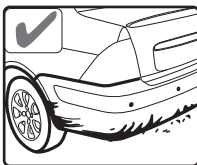

Пожалуйста, старайтесь содержать датчики в чистоте

Гарантия

Парковочные радары PARKMASTER® профессиональной линии имеют гарантию один год. Гарантия действительна, если данный товар будет признан неисправным по причине его несовершенной конструкции, дефектных материалов или некачественной сборки производителя, при условии соблюдения технических требований и условий эксплуатации, описанных в руководстве по эксплуатации.

Модель _____

Серийный номер _____

Дата _____

М.п. _____

ВНИМАНИЕ!!!

При установке датчиков необходимо обратить особое внимание на следующее:
датчик необходимо установить таким образом, что бы его лицевая сторона располагалась строго под углом 90 градусов по отношению к горизонтальной поверхности земли. Оптимальная высота установки датчиков от уровня земли 0.45-0.65м. Если датчики установлены ниже 0.45м и/или под углом менее 90 градусов они будут постоянно улавливать поверхность земли и подавать ложные сигналы.

Инструкция по установке

Схема расположения компонентов системы



Схема подключения



Установка датчиков

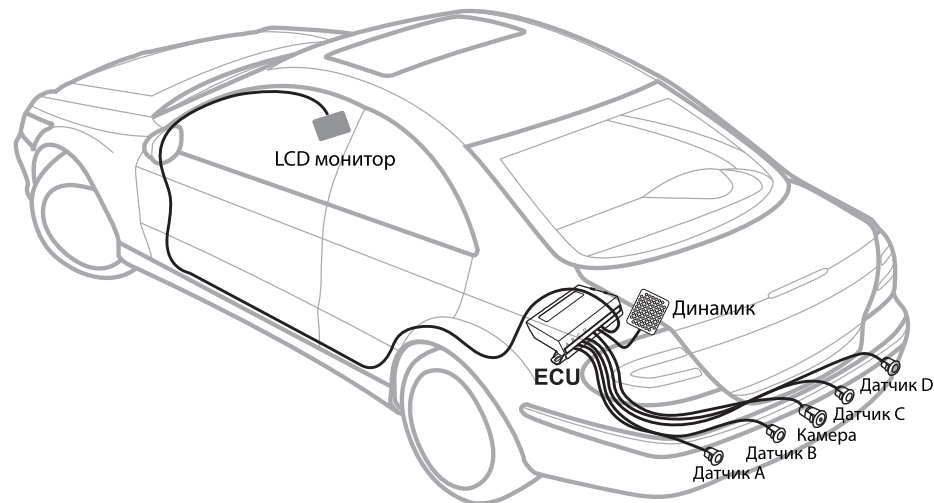
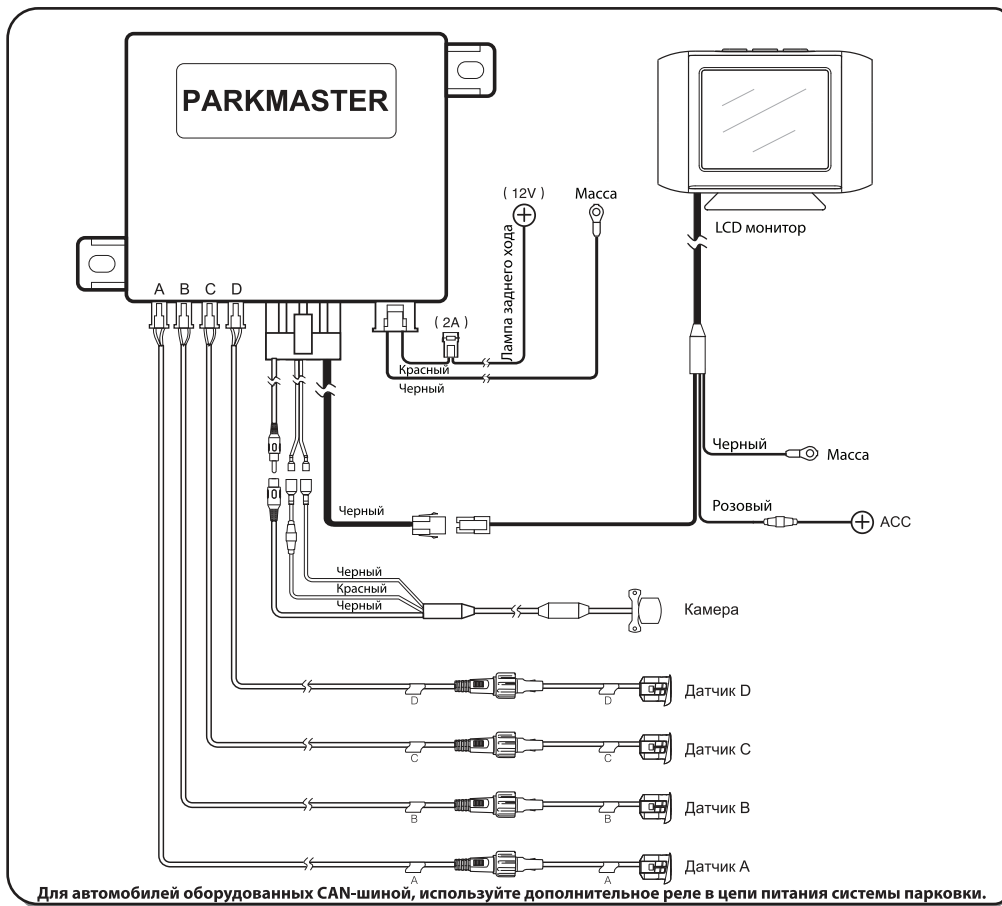
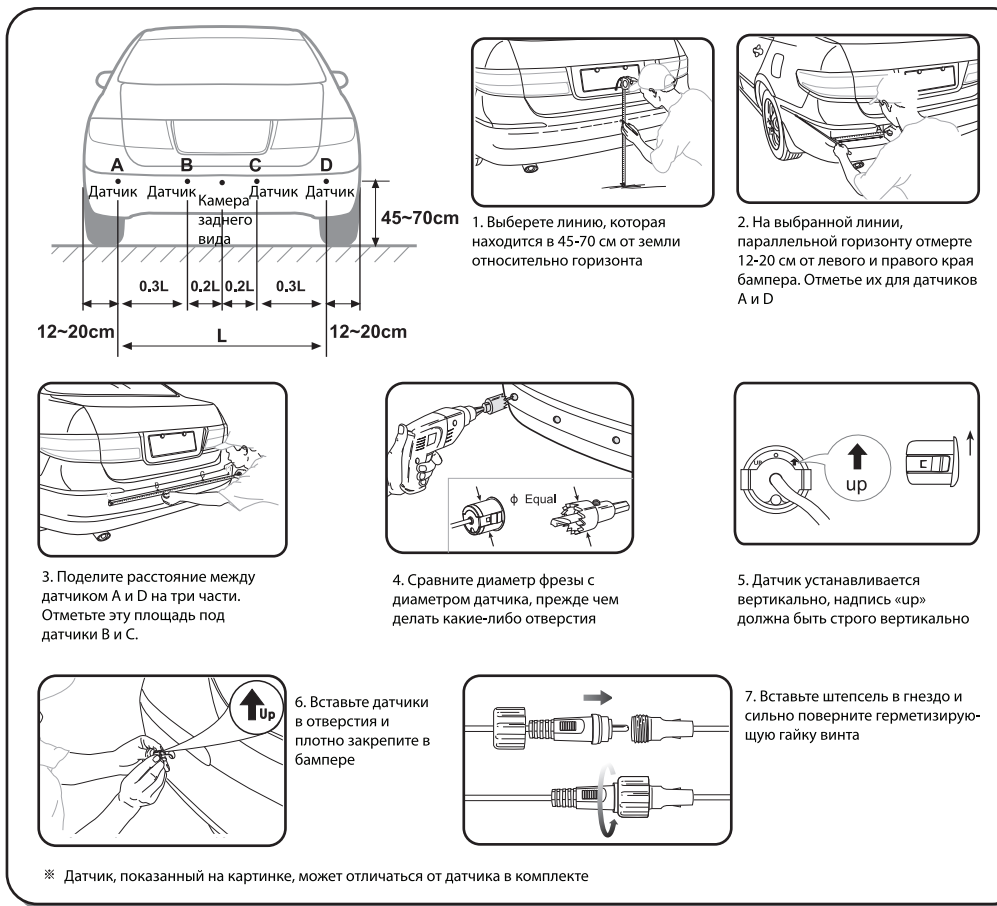

Установка камеры

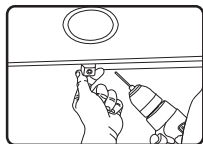
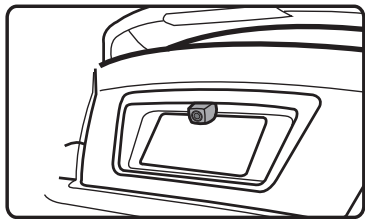

Выбрать место выше номера и бурить отверстие что бы зафиксировать с одной стороны Мисго Таб камеру, и вставить камеру в отверстие.

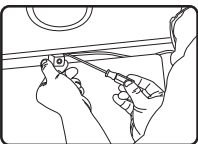

Зафиксируйте камеру с одной стороны болтом.

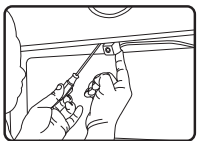
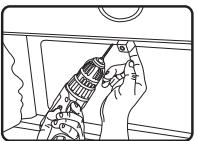
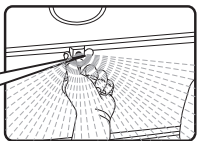

Подключение к системе монитора и настройка камеры в соответствии с изображением, на мониторе.

Зафиксируйте другую сторону камеры болтом.

Установка LCD монитора

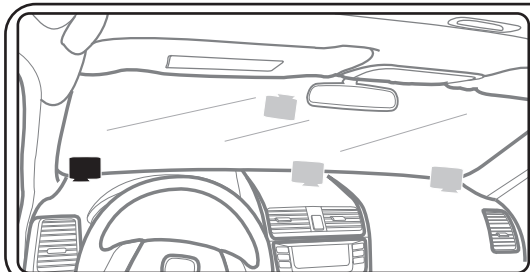

Для установки LCD монитора отрегулируйте его яркость и контрастность если это необходимо

Установка блока ECU

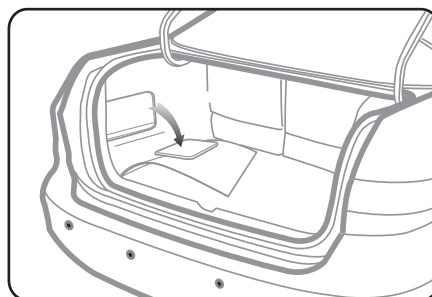

Прикрепите ECU в багажнике автомобиля со стороны водителя

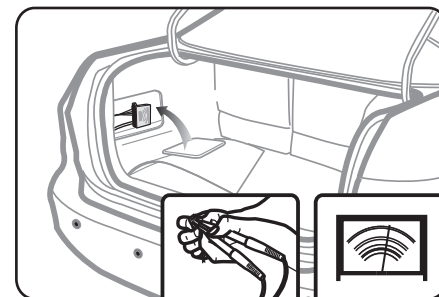

Соедините красный провод с проводами стоп сигнала автомобиля

Установка динамика

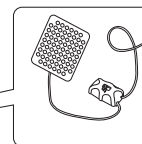
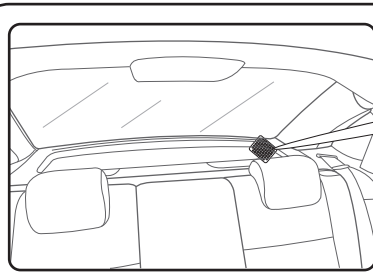

регулятор громкости динамика

Прикрепите динамик рядом с задним стеклом автомобиля .

Тест после установки

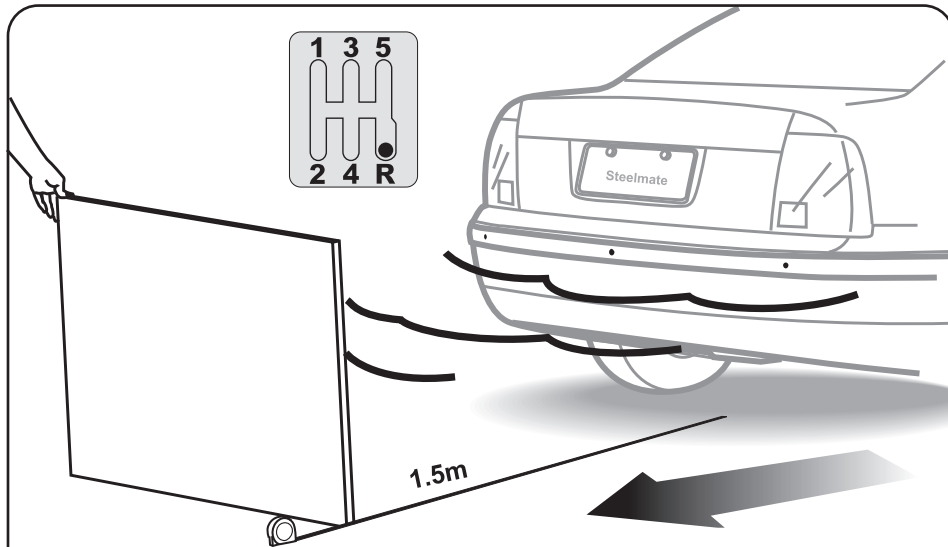

Данный тест возможен с применением плоской деревянной доски размерами 30x100см: держите ее позади автомобиля и управляйте автомобилем для проверки каждого датчика системы, как показано на рисунке.

Возможные неисправности

1. Нет изображения на LCD мониторе

- 1) Проверьте, правильно ли подсоединен провод питания
- 2) Включено ли зажигание?
- 3) Включена ли задняя передача
- 4) Проверьте, все ли провода подсоединены правильно
- 5) Проверьте, подсоединен ли видео выход к гнезду видео входа на мониторе
- 6) Проверьте, работают ли настройки монитора

2. На дисплее отображается неисправный датчик

- 1) Убедитесь, что поверхность датчика чистая
- 2) Проверьте, правильно ли подсоединен провод датчика с блоком ECU
- 3) Проверьте, поврежден или нет провод датчика

3. При включении задней передачи на дисплее отображается 0.5-0.6

- 1) Проверьте, не установлены ли датчики слишком низко и не направлены ли они на землю
- 2) Проверьте, не перевернуты ли датчики вверх тормашками
- 3) Отсоедините один датчик и дождитесь реакции системы

4. Звуковое или голосовое предупреждение слишком тихое

- 1) Выставьте уровень звука на нужный уровень

5. Нечеткое изображение на LCD мониторе

- 1) Проверьте, нет ли грязи или воды на камере
- 2) Протрите линзу камеры влажной хлопковой салфеткой, а затем вытрите насухо линзу

6. Если проблемы не устраняются свяжитесь со своим продавцом.