

PARKMASTER®

**ПАРКОВОЧНАЯ СИСТЕМА
PARKMASTER 4DJ28**



www.parkmaster.ru



Инструкция к применению:

Меры предосторожности	1	Инструкция по установке	11
О продукте	1	Схема расположения компонентов системы	12
Ключевые характеристики	2	Установка датчиков	13
Технические характеристики	2	Установка блока управления (ECU)	17
LCD-индикатор	3	Установка LCD индикатора	20
Регулирование громкости звука	4	Тестирование системы после установки	21
Функция диагностики датчиков	5	Электрическая схема подключения	22
Функция запоминания выносных элементов автомобиля	5		
Переключатель min расстояния реагирования на препятствие	6		
Как работает система	7		
Внимание	9		
Обслуживание датчиков	9		
Возможные неисправности	10		
Гарантия	11		

Меры предосторожности:

Парковочная система является для водителя исключительно вспомогательным прибором, не дает гарантии от дорожно-транспортных происшествий и не снимает с водителя ответственности при управлении автомобилем.

О продукте:

Система парковки - ультразвуковая система мониторинга расстояния. Она помогает вам при движении назад, предупреждая о препятствиях позади вашего автомобиля, посредством светового, звукового и голосового оповещения (на русском языке). Система парковки становится очень полезной, когда вы паруетесь в плохих метеоусловиях, в темноте и тд.

4DJ-28 это четырех датчиковая система парковки с LCD-индикатором, обладающего гладким корпусом с оранжевой подсветкой, что позволяет лучше вписаться в интерьер автомобиля. Система имеет цифровую индикацию определения расстояния до препятствия с шагом 0.01м. и время отклика на обнаружение препятствия менее 0.08 сек. Система парковки становится очень полезной, когда вы паруетесь в плохих метеоусловиях, в темноте и тд.

Система 4DJ 28 оснащена функцией диагностики датчиков и функцией запоминания выносных элементов автомобиля: фаркоп, внешнее запасное колесо и тд.

Каждый компонент системы парковки прошел тест на соответствие качеству. Система парковки способна работать в широком диапазоне температур от -40 ° до +85 °С.

Система PARKMASTER обеспечивает комфортную и безопасную парковку.

Ключевые характеристики:

- LCD-индикатор с оранжевой подсветкой,
- универсальное крепление LCD-индикатора
- время отклика на обнаружение препятствия менее 0.08 сек.
- функция запоминания выносных элементов автомобиля, идеальна для машин с фаркопом или внешним запасным колесом.
- определение расстояния до препятствия с шагом 0.01м.
- съемные датчики с водонепроницаемыми разъемами
- функция диагностики датчиков
- функция предотвращения ложных срабатываний
- регулируемая громкость звука
- выбор голосового (на русском языке) или звукового оповещения о препятствии

Технические характеристики:

- рабочее напряжение 10-15 V
- потребляемая мощность не более 2.5 W
- зона обнаружения препятствия для центральных датчиков: 0.3-2.5м
- зона обнаружения препятствия для боковых датчиков: 0.3-1.5м
- диапазон рабочих температур: -40С - +85С
- громкость бипера: 70-90 dB

LCD индикатор

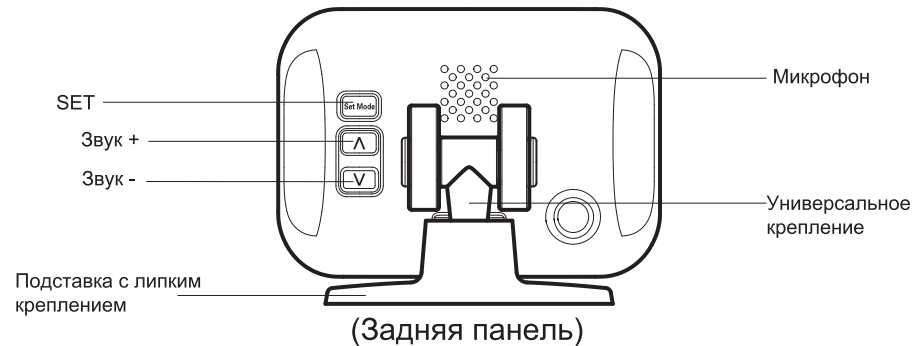
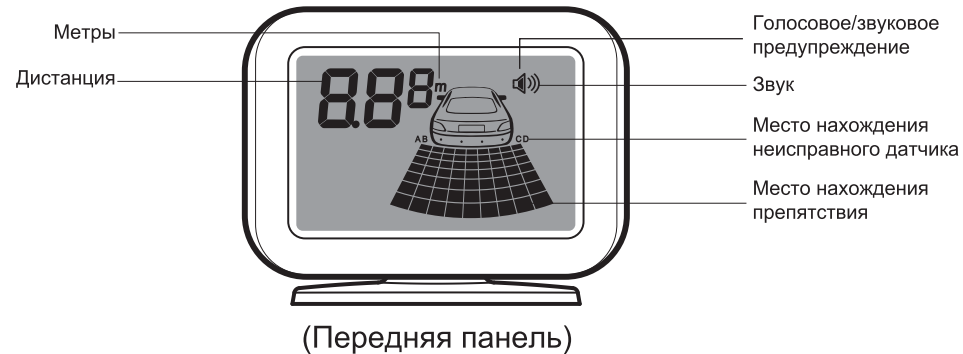

Голосовое и звуковое регулирование:

Голосовое и/или звуковое предупреждение

Нажмите кнопку "SET" один раз что бы вернуть ON/OFF голосовое или звуковое предупреждение.

Нажмите кнопку «+» и удерживайте в течение 5 секунд, для включения или выключения только голосовое предупреждение.

Нажмите кнопку «-» и удерживайте в течение 5 секунд, для включения или выключения только звуковое предупреждение.

Установка громкости

Нажмите «+» или «-» чтобы увеличить или уменьшить громкость сигнала

X1 Низкая громкость

X2 Средняя громкость

X3 Высокая громкость

Функция диагностики датчиков

В первый раз после установки, когда будет включена задняя скорость система начнет самодиагностику

1. Все датчики исправны

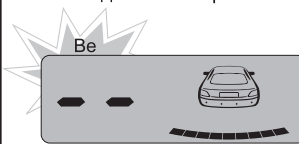

Бип один раз

2. Обнаружение неисправного датчика

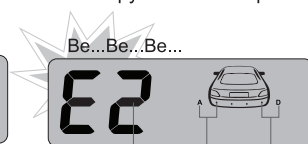

Номер неисправного датчика

Место нахождения неисправного датчика

- * Звуковой сигнал один раз – все датчики работают исправно
- * Звуковой сигнал трижды - номер и место нахождения неисправного датчика отражается на дисплее
- * Остальные датчики продолжают работать нормально

Функция запоминания выносных элементов автомобиля

Включите зажигание, переместите ручку коробки передач из позиции N в позицию R 10 раз с интервалом в 1 сек. На 10-ый раз останьтесь в позиции R на 6 сек. Это активизирует функцию запоминания и система больше не будет реагировать на выносной элемент автомобиля. Включите зажигание, переместите ручку коробки передач из позиции N в позицию R 12 раз с интервалом в 1 сек. На 12-ый раз останьтесь в позиции R на 8 сек. Это обнулит функцию запоминания. Дисплей просигнализирует световой индикацией и прозвучит двойной звуковой сигнал. Это означает, что функция запоминания прошла успешно и система не будет реагировать на выносные элементы.

Обратите внимание: если вы сблизись со счета, останьтесь в позиции R на 2 сек. - это сбросит все предыдущие переключения.

После программирования система будет определять препятствия, игнорируя выносные элементы автомобиля.
Примечание: если автомобиль не имеет выносных элементов, эта функция не актуальна.

При программировании функции запоминания все ультразвуковые датчики должны быть подключены к системе. Если при программировании какой-либо датчик был отключен, то при его дальнейшем подключении индикатор будет показывать постоянное наличие препятствия по соответствующему каналу. Данная ошибка устраняется повторным перепрограммированием системы со всеми датчиками.

Переключатель min расстояния реагирования на препятствие

Для автомобилей, оборудованных выносными элементами (запасное колесо, фаркоп и т.п.), в блок управления добавлен переключатель, который сдвигает точку отсчета расстояния до препятствия на 20 см.

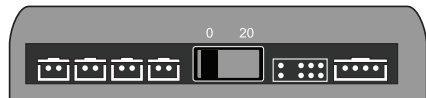
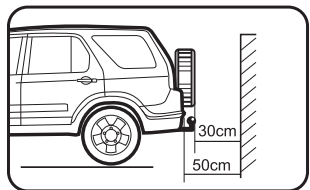

Положение "0": точка отсчета расстояния до препятствия начинается от датчиков.

Положение "20": точка отсчета расстояния до препятствия сдвигается на 20см от датчиков.

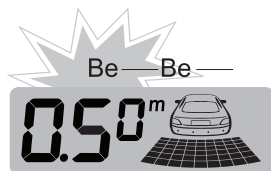
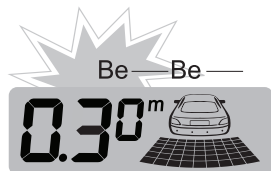
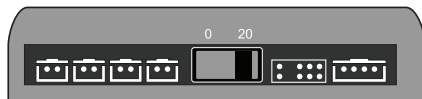
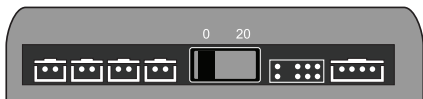

Как работает система

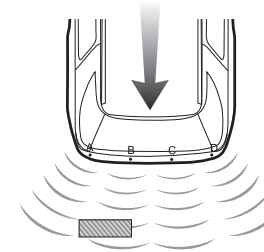
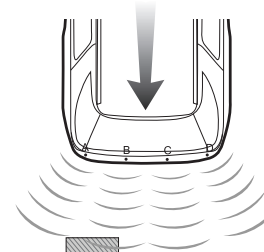
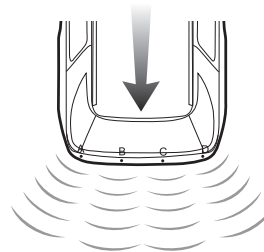
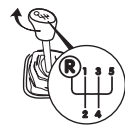

Be---Be---

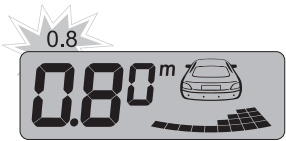
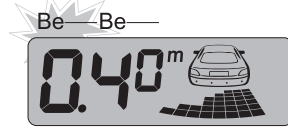
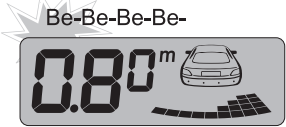
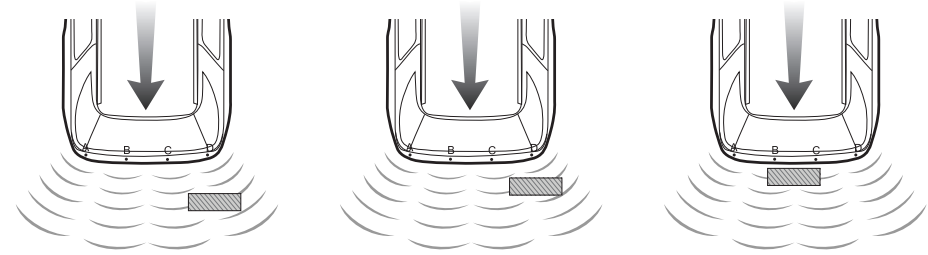

Be-Be-Be-Be-

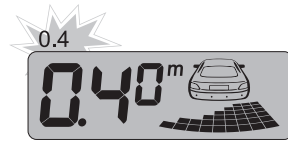

Be—Be—

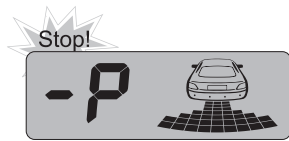

Be—

Внимание

Ошибки при обнаружении препятствия могут происходить в следующих случаях:

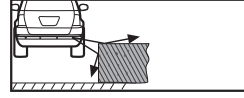
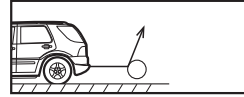
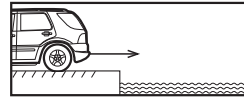
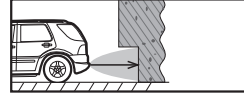
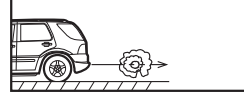
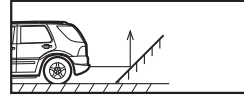

- После установки, полностью протестируйте систему перед началом использования.
- Сильные дожди, грязь на датчиках или поврежденный датчик могут вызвать неправильное обнаружение препятствий.
- Убедитесь, что функция самодиагностики протестировала систему и не выявила неисправностей.

Обслуживание датчиков:

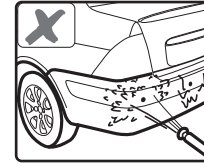

Не мойте датчики из шланга большим количеством воды.

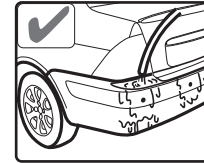

Пожалуйста, мойте машины под маленьким давлением.

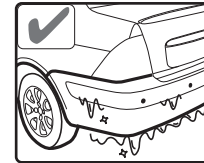

Пожалуйста, размораживайте датчики ото льда, когда они замерзают, горячей водой.

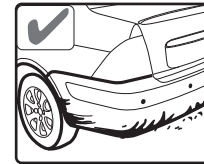

Пожалуйста, мойте датчики водой не под давлением или под маленьким давлением когда датчики замерзли или же в грязи.

Возможные неисправности

- После установки дисплей не работает
 - a) все ли провода подключены правильно?
 - b) включено ли зажигание?
 - c) включена ли задняя передача? (она должна быть включена)
- Обнаружен неисправный датчик
 - a) все ли провода вставлены в распределительный блок правильно и достаточно плотно?
 - b) не сломан ли провод датчика?
 - c) не залеплен ли датчик грязью или снегом?
 - d) не сломан ли датчик?
- Ложное предупреждение
 - a) все ли датчики подключены к блоку распределения правильно и провода вставлены достаточно плотно?
 - b) не показывает ли какой-либо датчик землю?
- Предупреждающий сигнал слишком тихий или слишком громкий
 - a) нажмите кнопки «+» или «-» и отрегулируйте громкость до нужного уровня
- Звуковой сигнал отсутствует
 - a) проверьте включена ли громкость звука?

Гарантия

Парковочные радары «ПаркМастер» профессиональной линии имеют гарантию один год. Гарантия действительна, если данный товар будет признан неисправным по причине его несовершенной конструкции, дефектных материалов, или некачественной сборки производителя, при условии соблюдения технических требований, и условий эксплуатации, описанных в руководстве по эксплуатации.

Модель _____

Серийный номер _____

Дата _____

М.п. _____

Схема расположения компонентов системы

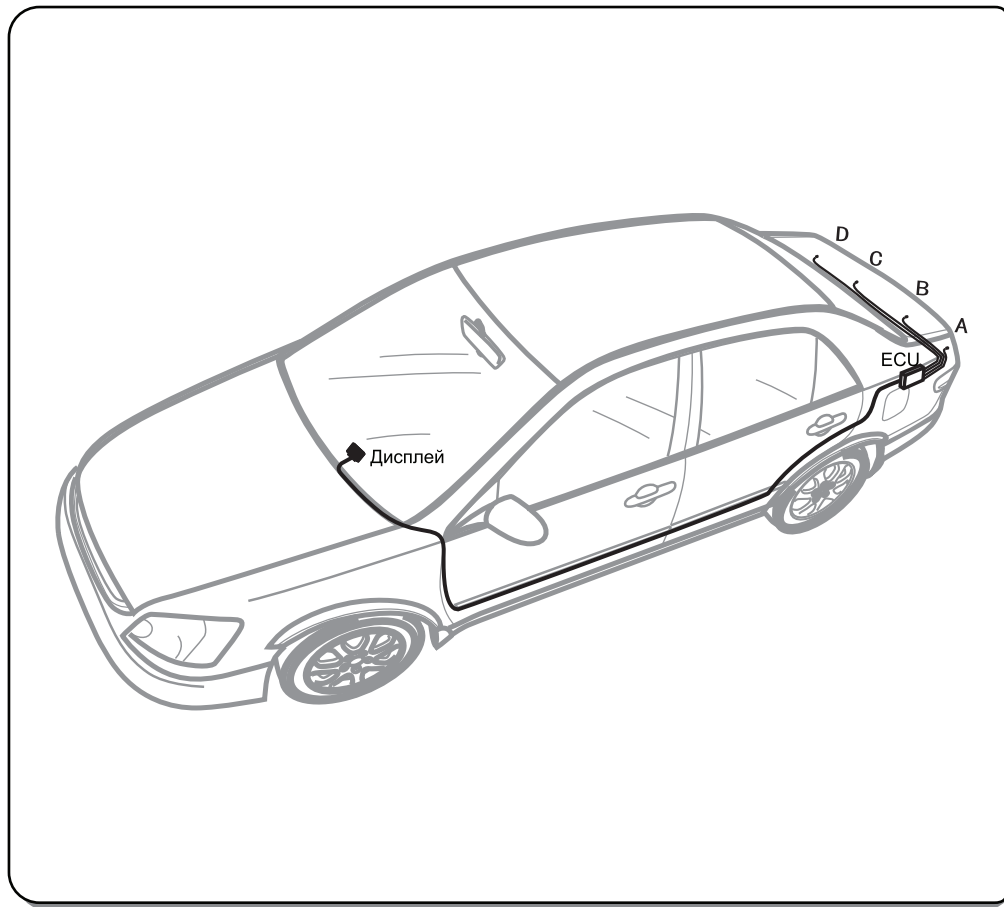

Установка датчиков

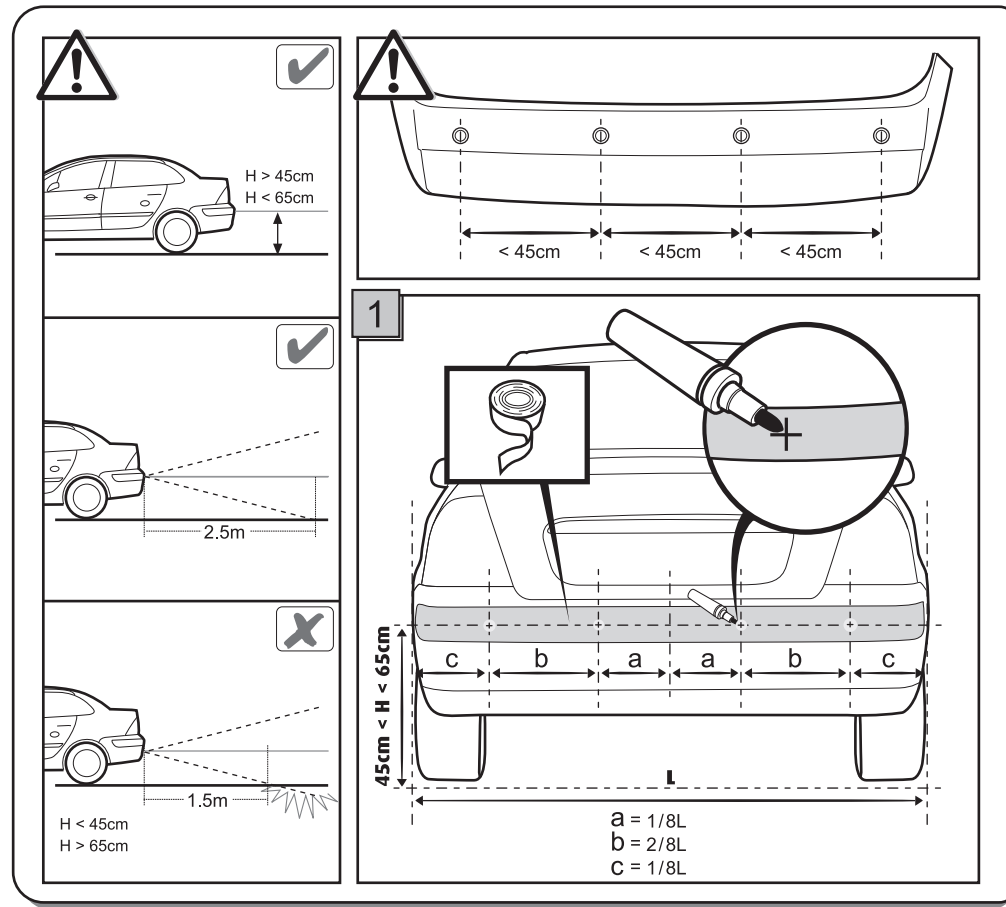

2

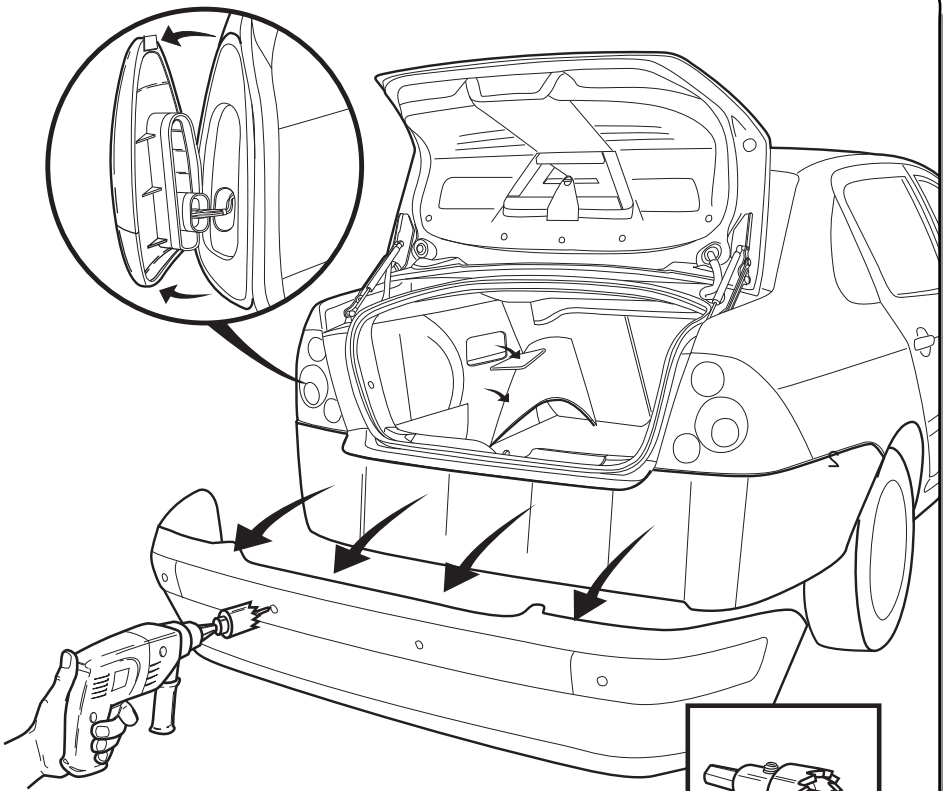

Проверьте диаметр фрезы и диаметр датчика прежде чем сверлить отверстия.

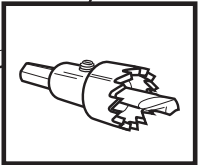

3

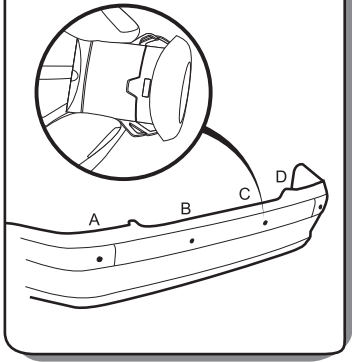

4

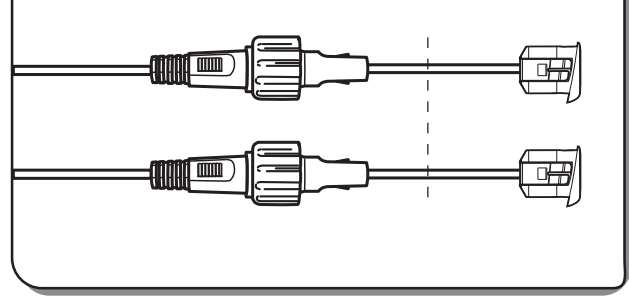

5

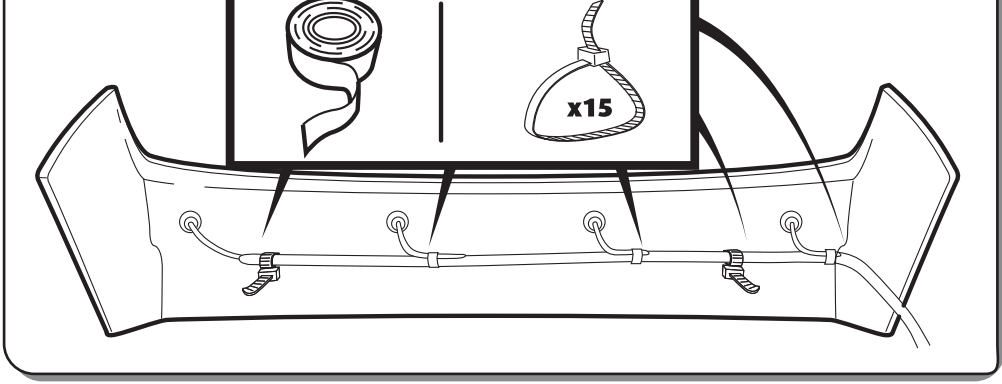

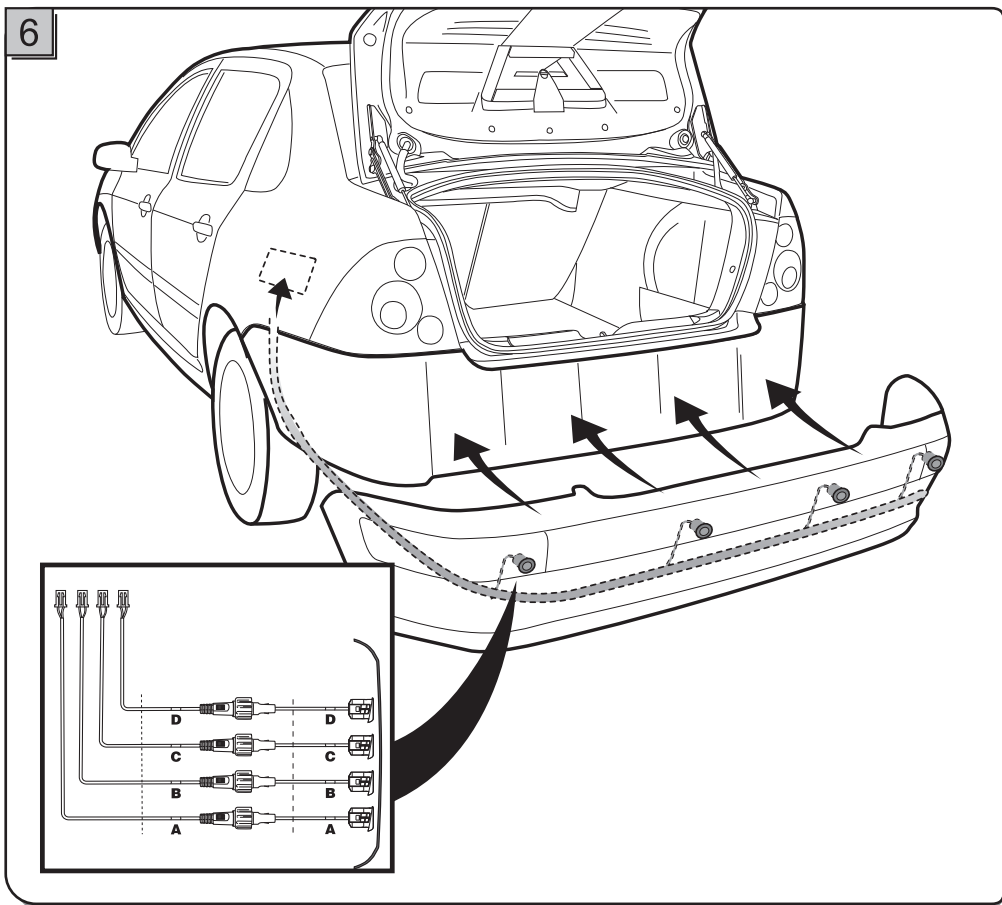

Установка ECU

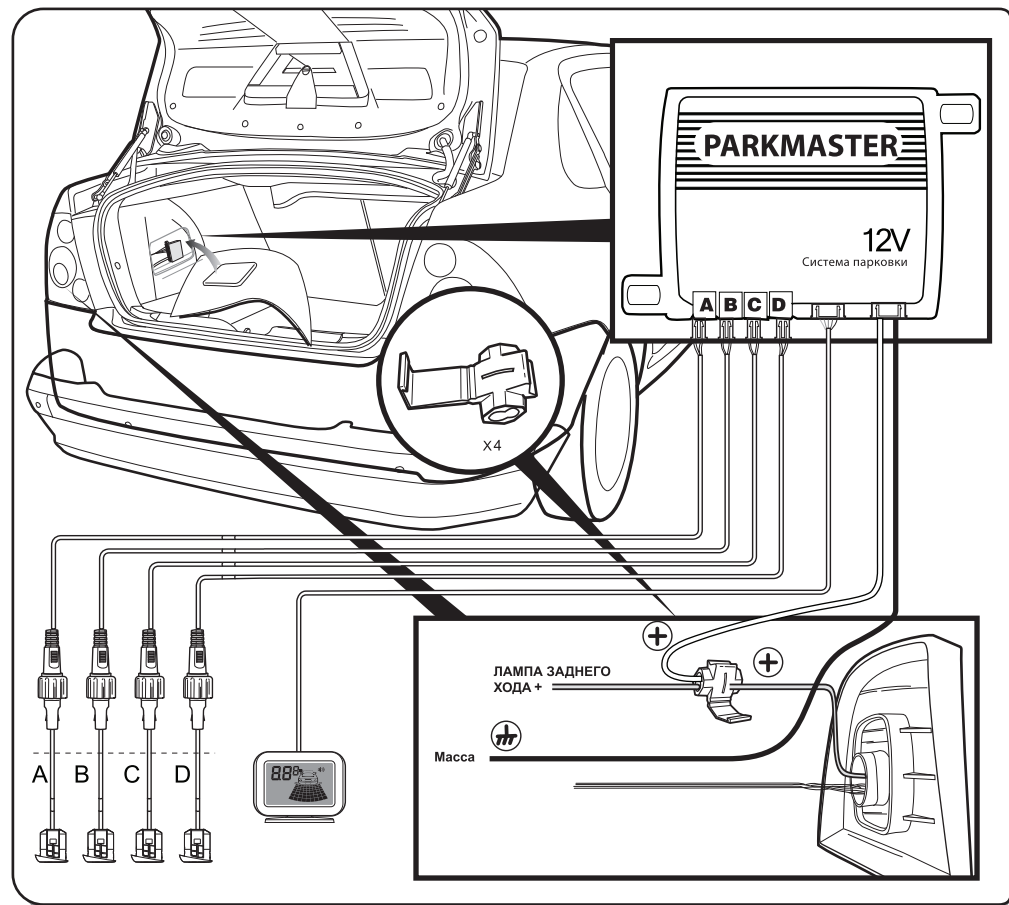

Установка LCD-индикатора

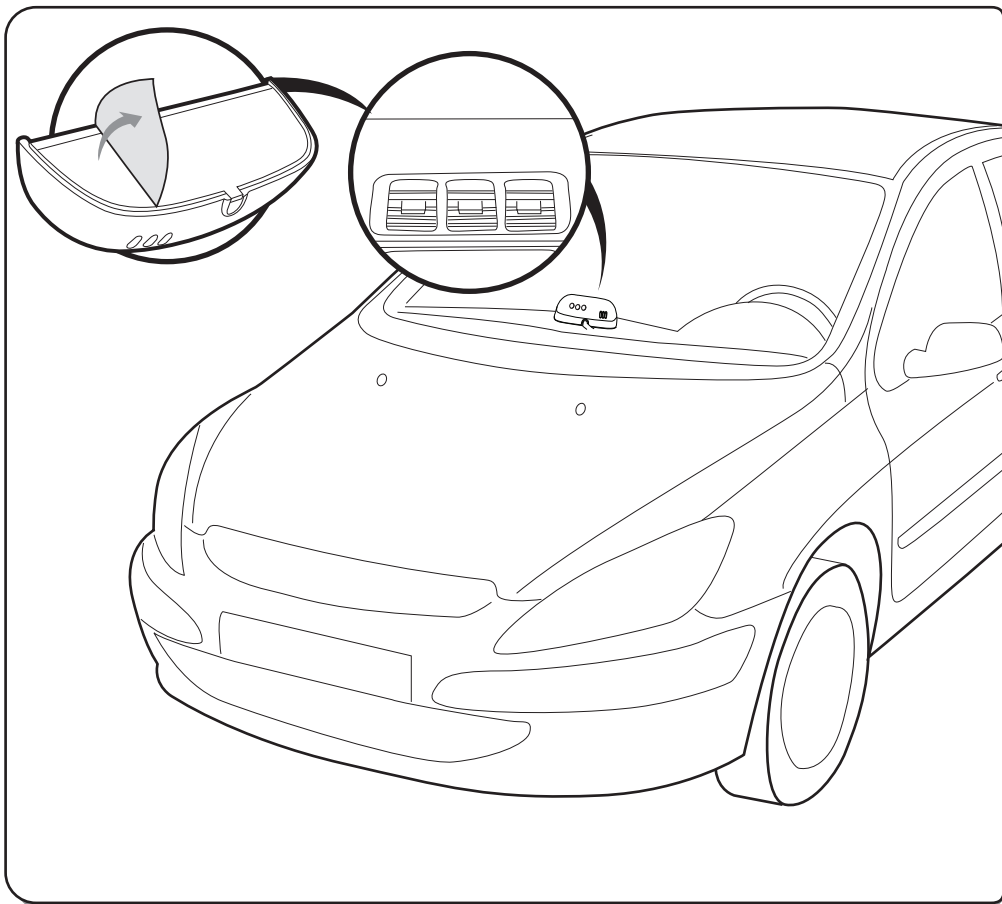

Тест после установки

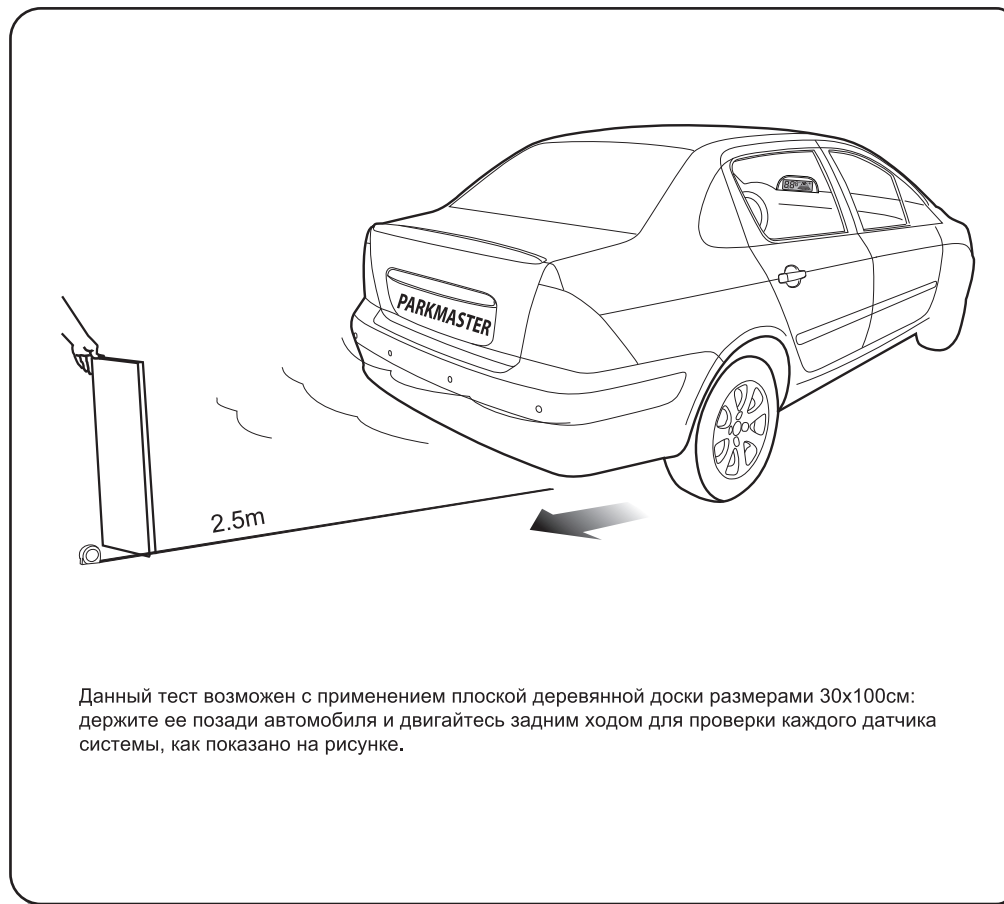

Проводное соединение

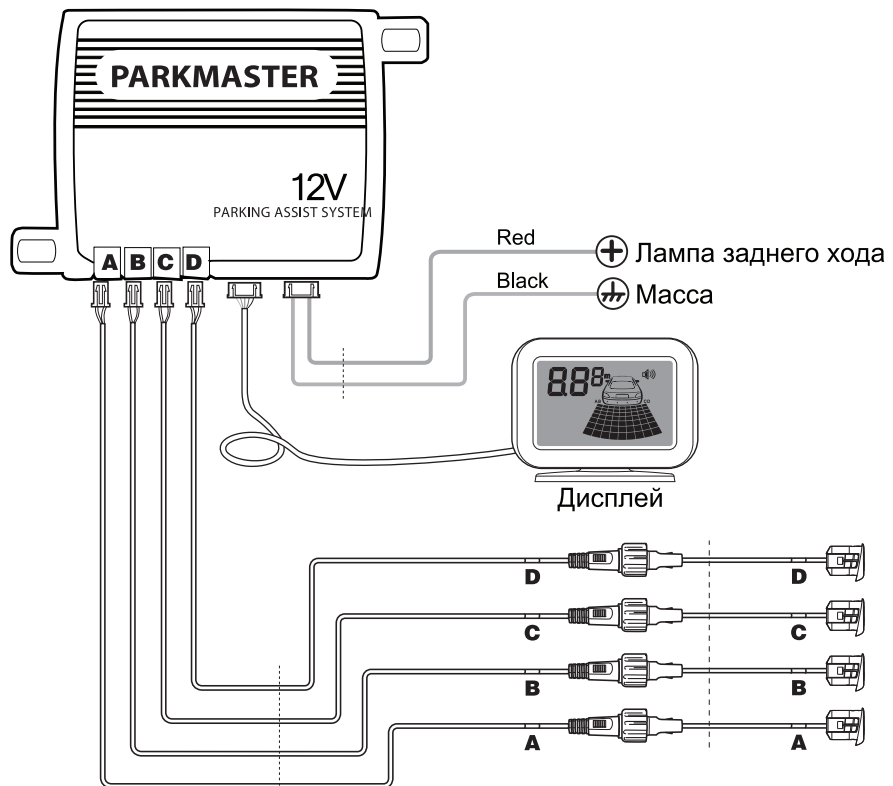

Для автомобилей, оборудованных CAN-шиной, используйте дополнительное реле в цепи питания системы парковки.