

# SHERIFF



## ZX-1070

Автомобильная охранная система с двухсторонней связью, тремя сервисными каналами, интерактивным LCD-пейджером, системами защиты от угона и захвата автомобиля, автоматическим запуском двигателя.

### Руководство по установке и использованию

#### **Важно**

*В брелоках-передатчиках, входящих в комплект данной охранной системы, используется динамическое кодирование передаваемой посылки управляющего кода, что делает полностью бесполезным попытки сканирования или запоминания кода (code grabbing) с целью его последующего воспроизведения, так как любая последующая команда управления брелоков-передатчиков изменяется каждый раз, когда нажимается кнопка. Поэтому, когда угонщик воспроизведет перехваченный сигнал вашего брелока-передатчика, охранная система на него просто не среагирует.*

*Для обеспечения самого высокого уровня защиты вашего автомобиля данная охранная система имеет функцию ручного включения или выключения режима охраны. В некоторых случаях, например, когда брелок-передатчик дистанционного управления системой потерян или не работает или, возможно, Ваш брелок-передатчик блокирован мощным радиоизлучением устройства типа «глушилка» или перехватчиком с подменой кода, Вам может потребоваться вручную поставить или вручную снять систему с охраны. Прочитайте разделы «Ручная постановка системы на охрану» и «Ручное отключение охранной системы», в которых подробно описаны процедуры постановки и снятия системы с охраны в такой ситуации.*

*Для эффективной борьбы с системами перехвата с подменой кода ВСЕГДА пытайтесь включить (выключить) режим охраны с брелока-передатчика поднеся его как можно ближе к антенне системы если предыдущие попытки были неудачными. Это автоматически сделает предыдущий код нерабочим и исключит возможность подмены. Для повышения степени защиты автомобиля используйте также режим поэтапного отключения системы.*

*Если запрограммирована функция F13 «Секретный код», то запись кодов новых брелоков, изменение секретного кода, изменение статуса запрограммированных функций с F12 по F20, аварийное снятие системы с охраны, отключение системы при срабатывании в режимах «Anti-Hi-Jack» возможны только после ввода секретного кода! Изменение параметров функций с F1 по F11 не требует ввода секретного кода и доступно всегда.*

## Оглавление

Основные функции системы Sheriff ZX-1070 .....	4
<b>Управление работой системы Sheriff ZX-1070 .....</b>	<b>6</b>
Функции кнопок брелоков передатчиков .....	6
Комбинации LCD-индикаторов .....	7
Программирование кодов новых передатчиков .....	9
Команды управления системой Sheriff ZX-1070 с брелока-передатчика .....	11
Дистанционное (брелок двухсторонней связи) включение/выключение функций системы и установка параметров .....	14
Сигналы подтверждения брелока двухсторонней связи системы Sheriff ZX-1070 .....	17
Режимы работы светодиодного индикатора охранной системы .....	21
Сигналы sireны .....	21
Режимы работы габаритных огней автомобиля .....	21
Индикатор разряда батареи питания/замена батареи .....	22
<b>Дополнительные команды постановки системы на охрану .....</b>	<b>22</b>
Пассивная (автоматическая) постановка системы на охрану .....	22
Ручная постановка системы на охрану .....	23
Функция поддержки зажигания. Постановка на охрану с работающим двигателем .....	23
<b>Защита автомобиля в режиме охраны .....</b>	<b>25</b>
Защита автомобиля при включенном режиме охраны .....	25
Сигналы предупреждения о попытке проникновения в автомобиль .....	25
Управление кодовым реле блокировки R350 — функция F20 (дополнительная опция) .....	26
<b>Отключение системы .....</b>	<b>26</b>
Кнопка «Valet» .....	26
Ручное отключение охранной системы с помощью переключателя «Valet» .....	26
Отключение системы с помощью персонального кода .....	26
Сервисный режим «Valet» (временное отключение системы) .....	27
<b>Дополнительные функции защиты .....</b>	<b>27</b>
Экстренный вызов кнопкой «Call» антенного модуля .....	27
Автоматическое запираение дверей при включении зажигания автомобиля (функция F10.2) .....	28
Автоматическое запираение дверей при нажатии педали «Стоп» автомобиля (функция F10.3) .....	28
Поэтапное последовательное отпирание водительской затем пассажирских дверей (функции F18.2) .....	28
Автоматическая перепостановка системы на охрану (функция F6) .....	28
Снятие системы с охраны в два этапа — AV-функция (функция F14) .....	28
Пассивная блокировка двигателя (функция иммобилайзера F15) .....	28
Режим «Anti-Hi-Jack» (защита от угона и захвата автомобиля) .....	29
Отключение режима «Anti-Hi-Jack» .....	29

<b>Дополнительные сервисные функции управления охранной системой</b> .....	29
Дистанционное управление сиреной (включение/выключение, ночной режим работы системы) .....	29
Автоматическое отпирание дверей при выключении зажигания (функция F11) .....	29
Дистанционное управление дополнительными устройствами (CH 2) .....	29
<b>Программирование охранной системы</b> .....	30
Программирование функций системы .....	30
Изменение персонального кода отключения системы .....	32
Таблица программируемых функций системы Sheriff ZX-1070 .....	33
Краткое описание функций системы .....	35
<b>Дистанционный запуск</b>	
Управление запуском двигателя .....	36
Установка времени работы системы в режиме автозапуска (функция SF3) .....	36
Управление циклическим запуском (функция SF6) .....	36
Управление запуском по температуре (функция SF4) .....	37
Останов двигателя по сигналу датчика температуры (термостат) (функция SF5) .....	38
Турботаймер/режим короткой остановки («Pit-Stop») (функция SF2) .....	38
Внешний запуск .....	39
Обход штатных иммобилайзеров (функция SF11) .....	39
АКПП — управление запуском для автомобилей с автоматической коробкой передач .....	40
МКПП — управление запуском для автомобилей с механической коробкой передач .....	41
Выбор режима (времени) работы стартера при запуске двигателя (функция SF8) .....	43
Бензин/дизель (функция SF9) .....	43
Контроль запуска двигателя по сигналу тахометра (функция SF7.1) .....	44
Программирование холостых оборотов двигателя .....	44
Контроль запуска двигателя по сигналу работы генератора (функция SF7.2) .....	44
Контроль запуска двигателя по сигналу зарядки АКБ (функция SF7.3) .....	44
Программирование функций дистанционного запуска системы .....	45
Таблица программируемых функций дистанционного запуска двигателя системы ZX-1070 .....	46
Диагностика ошибок дистанционного запуска .....	47
<b>Установка системы</b> .....	48
<b>Глоссарий (часто используемые термины и обозначения)</b> .....	64
<b>Приложение</b> .....	65
Удаленное цифровое реле блокировки R350 .....	65

# Основные функции системы Sheriff ZX-1070

## Охрана

- Динамический код CFM II.
- Пассивная/активная постановка системы на охрану.
- Дистанционное включение/выключение функции пассивной постановки (антирассеянность) системы на охрану.
- Раздельное управление режимами включения/выключения охраны.
- Возможность снятия с охраны в два этапа (AV-функция).
- Функция пассивного иммобилайзера.
- Программируемый персональный код отключения и управления системой.
- Охрана при запущенном двигателе (функция «Поддержка зажигания»).
- Возможность ручной постановки системы в режим полной охраны в любое время с помощью кнопки «Valet», даже при отсутствии ключа зажигания.
- Дистанционное управление функцией «Паника» во всех режимах.
- 8 зон охраны.
- Немедленное включение тревожной сигнализации при отключении/включении питания системы в режиме «Охрана».
- Экстренный вызов кнопкой «Call» из салона автомобиля.

## Блокировки

- Управление реле блокировки НР-типа (требуется установка дополнительного реле).
- Управление кодовым реле блокировки R350 (дополнительная опция, в комплект не входит).

## Режим антиграбления («Anti-Hi-Jack»)

- Дистанционное включение.
- Автоматическое включение при включении зажигания или срабатывании линии «Стоп»(+).

## Управление центральным замком

- Встроенный универсальный силовой выход управления замками дверей.
- Автоматическое безопасное блокирование дверей при включении зажигания, по нажатию педали «Стоп».
- Безопасное последовательное открывание водительской, а затем пассажирских дверей автомобиля.

## Режимы работы

- Ограниченное время режима тревоги.
- Обход зоны неисправности.
- Память срабатываний.
- Встроенное реле управления габаритными огнями.
- Программирование длительности выходных сервис-импульсов каналов CH2, CH3.
- Программируемая задержка вежливой подсветки 5/30/60 сек.
- Управление штатным клаксоном автомобиля (требуется установка дополнительного реле).
- Управление штатным модулем «Комфорт» автомобиля.
- Импульсное управление внешними устройствами запуска двигателя.
- Управления штатными системами аварийной сигнализации автомобиля.

## **Дополнительные функции**

- Режим «Save» — управление экономией питания брелока двухсторонней связи.
- Дистанционное управление функцией «Турботаймер» (включение/выключение).
- Временная блокировка кнопок LCD-брелока.
- Дистанционное включение/выключение сервисного режима «Valet».
- Поиск авто на паркинге.
- Дистанционное управление каналом сирены в режиме охраны (отключение/включение — ночной режим).
- Временное отключение датчика удара при постановке на охрану.
- Режим беззвучного контроля связи (ручной режим), проверка, обновление состояния LCD-экрана.

## **Дистанционный запуск двигателя**

- Многофункциональный контроль автоматического запуска двигателя для АКПП и МКПП, бензин, дизель.
- Контроль запуска двигателя по тахометру, зарядке АКБ, генератору или датчику давления масла.
- Автоматическое отключение работающего двигателя при постановке системы на охрану брелоком-передатчиком (ручная коробка передач, программируемая нейтраль).
- Автоматическое отключение работающего двигателя при пассивной постановке системы на охрану (ручная коробка передач, программируемая нейтраль).
- Контроль зарядки АКБ работающего двигателя в режиме автозапуска.
- Периодический интервальный автозапуск.
- Автозапуск по установленной температуре запуска (внешний датчик температуры).
- Останов двигателя в режиме автозапуска при достижении заданной температуры прогрева.
- Запуск от внешнего сигнала.
- Дистанционное (с брелока) изменение параметров запуска/останова двигателя по циклическому таймеру и датчику температуры.
- Управление автозапуском для автомобилей с кнопочным стартом.
- Управление модулем обхода штатного иммобилайзера.
- Диагностика проблем автозапуска.

# Управление работой системы Sheriff ZX-1070

## Функции кнопок брелоков-передатчиков





Рис. 1

### Функции кнопок брелоков-передатчиков

- 1 Кнопка постановки системы на охрану (ARM)
- 2 Кнопка снятия системы с охраны (DISARM)
- 3 Кнопка управления программируемым каналом CH2, управления режимами системы при постановке/снятии системы с охраны, автоматический запуск двигателя, управление поддержкой зажигания.
- 4 Кнопка «F» дистанционного выбора функций и изменения параметров системы

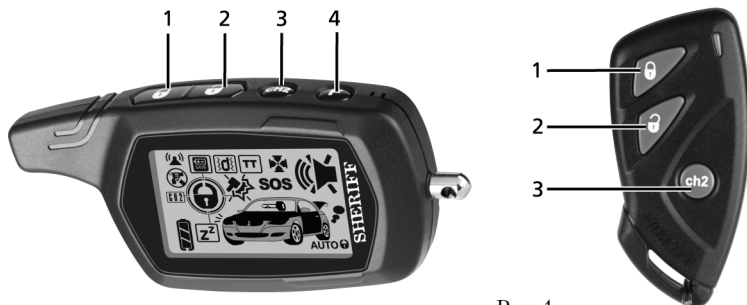
### **Внимание**

В целях увеличения срока службы батареи брелока двусторонней связи, контроль наличия связи между ним и центральным блоком системы осуществляется вручную. Для проверки наличия связи с брелоком-пейджером и системой подайте команду, нажав любую кнопку, кроме F. Если связь присутствует — система «вернет» подтверждение выполнения команды с соответствующим звуковым сигналом. В противном случае, через 3 сек LCD-индикатор  антенны исчезнет с экрана, а зуммер даст один длинный и один короткий сигнал.

## Комбинации индикаторов LCD-дисплея

Индикатор связи (антенна).



Пропадает в случае отсутствия связи с центральным блоком или в случае запроса на выполнение несуществующей команды.



Индикатор включенного режима «Турботаймер». Показывает, что в системе режим активирован.



Рис. 2



Индикатор включения режима экономии питания брелока-пейджера. Включение/выключение режима производится в режиме «Снято с охраны» одновременным нажатием кнопок 1+F (5) до появления или исчезновения индикатора «Save». В режиме «Снято с охраны» брелок-пейджер отключает свой приемник через 30 сек, о чем свидетельствует исчезновение индикатора антенны.

Индикатор включения режима «Valet»

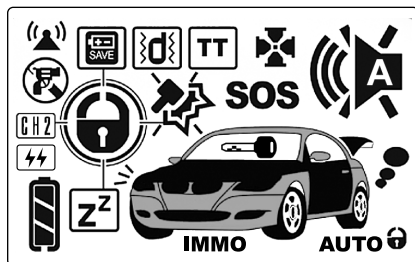

(режим сервисного обслуживания). Присутствует на дисплее всегда, пока система находится в режиме «Valet».

Индикатор состояния датчика системы.



Датчик удара выключен. Выключено срабатывание по главной зоне датчика удара; постановка на охрану с обходом неисправного датчика удара.



Мигает при срабатывании датчика от сильного удара.



Индикатор включения режима вибровзвонка.



Индикатор «АУТО» — включение пассивной постановки на охрану.



Индикатор включения запираения дверей при пассивной или ручной постановке на охрану.



Индикатор подачи звукового сигнала сирены при активированном режиме «Охрана».



Индикатор отключения сирены в режиме «Охрана».



Индикатор работы противоразбойной функции. Мигает, если активирована функция защиты от насильственного захвата автомобиля «Anti-Hi-Jack».



Индикатор режима работающего двигателя. Мигает в активном режиме.



Индикатор приема сигнала вызова из салона автомобиля. Мигает при приеме сигнала вызова от пейджера.

Индикатор работы временных таймеров.



Мигает при выполнении обратного счета времени в режиме работающего турботаймера.



Индикатор заряда батареи (полный заряд батареи).



Индикатор мигает — низкий заряд батареи (менее 30%).



Индикатор активности дополнительного канала. Показывает состояние линии канала CH2. Индикатор дистанционной установки времени работы системы в режиме автозапуска.



Индикатор включения зажигания. Показывает состояние линии зажигания автомобиля.



Индикатор включения/выключения автоматического запуска по температуре с установкой значений температуры автозапуска.



Индикатор выполнения команд системой. Мигает фарами.



Индикатор срабатывания концевика капота. Мигает при срабатывании концевика капота в режиме «Охрана» или при постановке на охрану с открытым капотом.



Индикатор работы концевиков дверей. Пиктограмма двери мигает при срабатывании системы от концевых выключателей дверей или при постановке на охрану с обходом неисправных (неготовых) дверных концевиков.



Индикатор срабатывания концевика багажника. Мигает при срабатывании концевика багажника в режиме «Охрана» или при постановке на охрану с открытым багажником.



Индикатор включения/выключения периодического таймера автоматического запуска с установкой параметров интервалов включения автозапуска.

Индикатор состояния дверей:



— включенно (двери заблокированы) при включенном зажигании или в режиме «Valet» (сервисный режим).



— выключенно (двери разблокированы) при включенном зажигании или в режиме «Valet» (сервисный режим).



# Программирование кодов новых передатчиков



**Важно**

Обратите внимание, что при программировании нового передатчика в память системы все ранее запрограммированные коды передатчиков стираются, поэтому при программировании дополнительных передатчиков имеющиеся передатчики должны быть запрограммированы заново.

Система поддерживает в памяти до четырех кодов брелоков независимо от того, коды четырех разных брелоков или один и тот же код записывается в систему 4 раза.

## Программирование передатчиков

### Запись кодов новых передатчиков (F13 — состояние «Valet»).



**Важно**

Помните, что каждая операция должна быть выполнена в течение 5 сек после предыдущей операции. Если 5-секундный интервал превышен, система автоматически выйдет из режима программирования, что будет подтверждено одним коротким и одним длинным сигналами сирены. Если в процессе программирования было выключено зажигание, система немедленно выйдет из режима программирования, подтвердив это одним коротким и одним длинным сигналами сирены.

- Снимите систему с охраны, сядьте в автомобиль и включите зажигание;
- Нажмите кнопочный выключатель «Valet» 3 раза. Вы услышите один короткий сигнал сирены. Нажмите кнопку «Valet» еще 3 раза. Вы услышите длинный сигнал сирены, подтверждающий, что система готова к программированию новых передатчиков. (четвертое нажатие сопровождается двумя короткими сигналами, пятое — тремя, шестой звуковой сигнал — длинный);
- Нажмите и удерживайте кнопку 1 (см. рис. 1) первого передатчика, до тех пор, пока Вы не услышите длинный сигнал сирены, подтверждающий, что программирование первого передатчика закончено (каналы передатчика будут запрограммированы автоматически). При этом СИД начнет редко мигать;
- Нажмите и удерживайте кнопку 1 (см. рис. 1) второго передатчика, до тех пор, пока Вы не услышите длинный сигнал сирены, подтверждающий, что программирование второго передатчика закончено. При этом СИД начнет редко мигать;
- Повторите операцию 3 для остальных передатчиков;
- Для выхода из режима программирования передатчиков:
  - а) выключите зажигание или
  - б) подождите 8 сек не производя никаких действий;

Вы услышите один короткий и один длинный сигналы сирены, подтверждающие выход из режима программирования передатчиков, а СИД системы погаснет.

### Запись кодов новых передатчиков (F13 — состояние «Секретный код»)

Снимите систему с охраны с помощью брелока или вводом секретного кода кнопкой «Valet», т. е.















- Включите, выключите а затем включите зажигание;
- С помощью переключателя «Valet» введите первую цифру кода (количество нажатий кнопки «Valet» соответствует одной цифре кода);
- Выключите, а затем включите зажигание;
- С помощью переключателя «Valet» введите вторую цифру кода (количество нажатий кнопки «Valet» соответствует второй цифре кода);
- Выключите, а затем включите зажигание. Система должна подтвердить звуковым сигналом ввод правильного кода;

- Нажмите кнопочный выключатель «Valet» 3 раза. Вы услышите один короткий сигнал сирены. Нажмите кнопку «Valet» еще 3 раза. Вы услышите длинный сигнал сирены, подтверждающий, что система готова к программированию новых передатчиков. (четвертое нажатие сопровождается двумя короткими сигналами, пятое — тремя, шестой звуковой сигнал — длинный);
- Нажмите кнопку 1 (см. рис. 1) первого брелока-передатчика. Система подтвердит запись нового кода брелока в память звуковым сигналом;
- Нажмите кнопку 1 (см. рис. 1) второго брелока-передатчика. Система подтвердит запись нового кода брелока в память звуковым сигналом;
- Повторите операцию 3 для остальных передатчиков;
- Для выхода из режима программирования передатчиков:
  - а) выключите зажигание или
  - б) подождите 8 сек не производя никаких действий.























Вы услышите один короткий и один длинный сигналы сирены, подтверждающие выход из режима программирования передатчиков, а СИД системы погаснет.

# Команды управления системой ZX-1070 с брелоков-передатчиков

Таблица 1

ФУНКЦИЯ			ОПИСАНИЕ ДЕЙСТВИЙ
Включение/ выключение блокировки кнопок брелока двухсторонней связи	F + 		<b>Кратковременно нажать и отпустить кнопки F и З(CH2) (см. рис. 1).</b> Мелодия включения блокировки, мелодия выключения блокировки.
Постановка на охрану			<b>Нажать и отпустить кнопку 1 (см. рис. 1).</b> 1. Габаритные огни автомобиля мигнут 1 раз. 2. Сирена подаст один короткий звуковой сигнал подтверждения. 3. Светодиодный индикатор на антенном модуле начнет медленно мигать.
Снятие с охраны			<b>Нажать и отпустить кнопку 2 (см. рис. 1).</b> 1. Светодиодный индикатор погаснет. 2. Габаритные огни автомобиля мигнут 2 раза. 3. Сирена подаст два коротких звуковых сигнала подтверждения. <b>Примечание.</b> Если включена функция F6 — автоматическая перепостановка на охрану, то при снятии системы с охраны светодиодный индикатор начнет быстро мигать, указывая на то, что если в течение 20 сек не будет открыта ни одна из дверей, система включит режим охраны. Если в течение 20 сек будет открыта хотя бы одна дверь, светодиодный индикатор погаснет и режим постановки системы на охрану будет отменен. Если включена функция F4 — функция пассивной постановки системы на охрану, а F6 выключена, то светодиодный индикатор погаснет. Система переходит в режим ожидания открытия/закрытия любой из дверей. Если вы откроете, а затем закроете любую из дверей автомобиля, включится 30-секундный таймер автоматической постановки системы на охрану. Светодиодный индикатор начнет быстро мигать. <b>Примечание.</b> Попытка снять систему с охраны после того, как система сработала (включилась сирена сигнализации), приведет только к отключению звуковой сигнализации. Система не будет снята с охраны. Для того чтобы снять систему с охраны, необходимо еще раз нажать кнопку снятия с охраны на брелоке-передатчике, когда система не подает звуковую сигнализацию.
Беззвучная постановка на охрану на один цикл			<b>Нажать и удерживать кнопку 1 более 1,5 сек (см. рис. 1).</b> Система встанет в режим охраны без подачи звукового сигнала.
Беззвучное снятие с охраны на один цикл			<b>Нажать и удерживать кнопку 2 более 1,5 сек (см. рис. 1).</b> Система выключит режим охраны без подачи звукового сигнала.
Закрыть/ открыть двери в режиме «Valet» или при ВКЛ. зажигании	 или 	 или 	<b>Нажать и отпустить кнопки 1 или 2 (см. рис. 1).</b> Если имеется дополнительная цепь запираения/отпираения замков дверей, то двери автомобиля будут заблокированы/разблокированы.



ФУНКЦИЯ			ОПИСАНИЕ ДЕЙСТВИЙ
Подхват линии зажигания автомобиля/ Постановка на охрану при работающем двигателе	  	  	<p><b>Включить стояночный тормоз при работающем двигателе.</b></p> <p>Кратковременно нажать кнопку 3, затем в течение 2 сек кнопку 1. Система выполнит подхват линии зажигания автомобиля системой автозапуска по цепи встроенного реле автозапуска. Можно вынуть ключ из замка зажигания, двигатель продолжает работать. Индикация работающего двигателя на экране LCD брелока такая же, как при автозапуске.</p> <p>Система выполнит подхват линии зажигания автомобиля по цепи внешнего реле турботаймера.</p> <p>Далее, нажатие кнопки 1 включит режим охраны с работающим двигателем. Повторное нажатие кнопки 1 выключит поддержку линии зажигания и двигатель будет остановлен (система останется на охране). При снятии с охраны нажатием кнопки 2 поддержка зажигания будет действовать еще 20 сек, давая возможность включить зажигание ключом и продолжить движение без выключения двигателя. Выключить поддержку зажигания можно в любое время выключением стояночного тормоза или двухкратным нажатием кнопки CH2. <b>Функция «Поддержка зажигания» не работает, если установлен сервисный режим.</b></p>
Паника (включение/выключение)	<p>Дважды</p>  + 	<p>Дважды</p>  + 	<p><b>Два кратковременных одновременных нажатия на кнопки 1+2 в течение 2 сек в режиме охраны (см. рис. 1).</b></p> <p>Это приведет к немедленному включению sireны системы и миганию габаритных огней.</p> <p>Для отключения sireны еще раз кратковременно одновременно нажмите кнопки 1+2 (см. рис. 1) на вашем брелоке-передатчике. Если вы не отключите режим «Паника», система выключится автоматически через 30 сек.</p> <p><b>Примечание.</b> В режиме «Паника» будут работать все обычные функции брелока-передатчика.</p>
Управление каналом 2 (CH2)  Две вспышки и мелодия после отпущания кнопки, а сирена даст короткий звуковой сигнал			<p><b>Нажать и удерживать кнопку 3 более 1,5 сек (см. рис. 1).</b></p> <p>Индикатор CH2 кратковременно отобразится на LCD-дисплее. Выход канала CH2 — слаботочный выход с максимальным током до 500 мА.</p> <p><b>Примечание.</b> Если выход канала CH2 был активирован в то время, когда система находилась в режиме охраны, то система одновременно отключит датчик удара и триггер багажника. После того как багажник будет закрыт, система опять автоматически возьмет эту цель под охрану и включит датчик удара.</p>
Экстренное отключение режима «Турботаймер»	<p>Дважды</p> 	<p>Дважды</p> 	<p><b>Два коротких нажатия на кнопку 3 в течение 2 сек (см. рис. 1).</b></p> <p>Сброс активного состояния турботаймера при помощи передатчика.</p> <ol style="list-style-type: none"> <li>1. Выньте ключ из замка зажигания автомобиля.</li> <li>2. В течение 1 сек дважды нажмите на кнопку 3.</li> <li>3. Система должна подтвердить выполнение команды одним коротким звуковым сигналом брелока-пейджера и сбросить канал турботаймера.</li> </ol> <p>Дополнительно турботаймер можно сбросить, нажав на педаль «Стоп».</p>
Поиск автомобиля на паркинге	 + 	 + 	<p><b>Одновременно нажать кнопки 1 и 3 более 1,5 сек.</b></p> <p>Система подтвердит вызов пятью вспышками габаритных огней автомобиля.</p>

ФУНКЦИЯ			ОПИСАНИЕ ДЕЙСТВИЙ
Запуск/ остановка двигателя	<p>Дважды</p>   + 	<p>Дважды</p>   + 	<p><b>Одновременно дважды нажать кнопки 1 и 3 в течении 2 сек брелока двухсторонней связи.</b>            При удачном автозапуске система включит свет в постоянном режиме. Выключение света произойдет при подаче новой команды на останов или автоматически по завершению процедуры</p>
Постановка на охрану с выключенными зонами предупредительного срабатывания обоих датчиков на один цикл	 	 	<p><b>Кратковременно нажать кнопку 1 и в течение 2 сек нажать кнопку 3 (см. рис. 1).</b>            Система выключает звуковой сигнал при срабатывании зоны предупреждения датчика удара в режиме охраны</p>
Постановка на охрану с полностью выключенными датчиками на один цикл	  	  	<p><b>Кратковременно нажать кнопку 1 и в течение 2 сек нажать кнопку 3, после сигнала подтверждения нажать кнопку 3 еще раз (см. рис. 1).</b>            Система полностью выключает звуковой сигнал при срабатывании обеих зон датчика удара в режиме охраны.</p>
Досрочное отключение сигналов тревоги брелока двухсторонней связи	<p><b>F</b></p>		<p><b>Кратковременно нажать кнопку F.</b></p>
Тихая проверка связи/проверка текущего состояния системы			<p><b>Кратковременно нажать кнопку 3 (см. рис. 1) в течение 1 сек.</b>            Посылка тихого запроса о наличии связи с системным блоком. В случае успеха, система возвращает ответ с текущим состоянием системы, обновляя состояние LCD-экрана брелока двухсторонней связи и подтверждая это двукратным миганием иконки габаритов LCD-экрана.</p>
Запуск функции «Anti-Hi-Jack»	 + 	 + 	<p><b>Вместе нажать и удерживать кнопки 1 и 2 более 3 сек при включенном зажигании.</b>            1. Зажигание включено или заведен двигатель.            2. Одновременно нажать и удерживать кнопки 1 и 2 (см. рис. 1) до появления подтверждающего сигнала в виде трех вспышек габаритных огней.            3. Отпустить кнопки брелока.            4. Включается 20-секундная задержка.            5. В течение следующих 20 сек система начинает подавать короткие звуковые сигналы и периодически включать блокирующие цепи.            Затем включается режим тревоги (звуковая и световая сигнализация), включаются все блокирующие цепи, приводящие к полной остановке двигателя.</p>

## Дистанционное (брелок двухсторонней связи) включение/ /выключение функций системы и установка параметров

Вход в режим программирования функции брелоком-передатчиком двухсторонней связи осуществляется двух кратным нажатием кнопки F. Переход по функциям: по часовой стрелке — нажатием кнопки 2, против часовой — кнопкой 1. Если не выполнять никаких нажатий в течение 10 сек брелок автоматически выйдет из режима программирования.

### Выключение/включение сирены режима тревоги (ночной режим)

Нажмите кнопку F два раза. Перейдите в режим выбора мигания иконки . Нажмите кнопку F, на экране останется только выбранная мигающая иконка. Кнопками 1 и 2 можно менять значение активности функции на «Включено» или «Выключено» соответственно. Для того чтобы включить функцию нажмите кнопку 1, на экране иконка  перестанет мигать. Для того чтобы выключить функцию нажмите кнопку 2, на экране иконка  начнет мигать. Нажмите кнопку F еще раз для активации выбранного статуса функции в системе.

При успешном программировании режима иконка будет постоянно присутствовать на экране, сигнализируя об активности данной функции. Управление включением/выключением работы сирены возможно в любом состоянии системы («Охрана», «Снято с охраны»). Для выбора задержки 15 сек включения тревожного сигнала сирены запрограммируйте функцию F3.2, при этом, на дистанционное включение/выключение сирены это не влияет, а тревожный сигнал сирены будет звучать через 15 сек после срабатывания системы (при включенной сирене).

### Включение/выключение функции «Турботаймер»

Режим «Турботаймер» поддерживает работу двигателя после включения стояночного тормоза (F1 включена), обеспечивая безопасный останов турбированных двигателей, а также возможность коротких остановок без выключения двигателя («Pit-Stop»).

Установите требуемое время работы турботаймера по таблице программируемых функций 1, 3 или 7 мин — функция F1. В дальнейшем с брелока двухсторонней связи можно будет включать или выключать ее по необходимости.

Для выбора нового сеанса управления функциями системы нажмите кнопку F брелока двухсторонней связи дважды. Выберите нужную функцию нажатием кнопок 1 или 2. При этом кнопка 1 обеспечивает переход от функции к функции против часовой стрелки, а кнопка 2 — по часовой стрелке.

Например, нажмите кнопку 2, новая активная иконка  будет мигать. Нажмите кнопку F снова — система перейдет к управлению включением/выключением функции турботаймера, при этом остальные иконки погаснут на экране.

Кнопками 1 и 2 можно менять значение параметра на «Включено» или «Выключено» соответственно. Для того чтобы включить TT нажмите кнопку 1, на экране иконка TT перестанет мигать. Для того чтобы включить TT нажмите кнопку 2, на экране иконка TT начнет мигать. Нажмите кнопку F еще раз для активации выбранного статуса функции в системе. При успешном программировании режима иконка TT будет постоянно присутствовать на экране, сигнализируя об активности данной функции.

Выключение режима TT производится в том же порядке.

Например. Турботаймер включен и иконка TT присутствует на экране. Для выключения функции турботаймера нажмите кнопку F дважды, перейдите к мигающей иконке TT, нажмите кнопку 2 брелока (иконка мигает) и нажмите кнопку F еще раз. При успешном программировании режима иконка TT исчезнет с экрана и функция турботаймера будет выключена.

Включение/выключение функции TT возможно в любом состоянии системы («Охрана», «Снято с охраны»).



## Важно

При выключении питания охранной системы функция турботаймера автоматически выключается, но индикатор ТТ на экране брелока может оставаться включенным. Для выбора активности функции турботаймера выполните его включение/выключение брелоком еще раз как указано выше.

## Включение/выключение режима «Вибро»

Нажмите кнопку F два раза. Перейдите в режим выбора мигания иконки . Нажмите кнопку F, на экране останется только выбранная мигающая иконка.

Кнопками 1 и 2 можно менять значение активности функции на «Включено» или «Выключено» соответственно. Для того чтобы включить функцию нажмите кнопку 1, на экране иконка «Вибро» перестанет мигать. Для того чтобы выключить функцию нажмите кнопку 2, на экране иконка «Вибро» начнет мигать. Нажмите кнопку F еще раз для активации выбранного статуса функции в системе.

При успешном программировании режима иконка будет постоянно присутствовать на экране, сигнализируя об активности данной функции. Выключение режима «Вибро» производится в том же порядке. Управление функцией «Вибро» возможно в любом состоянии системы («Охрана», «Снято с охраны»).

## Включение/выключение режима экономии питания «Save»

Нажмите кнопку F два раза. Перейдите в режим выбора мигания иконки . Нажмите кнопку F, на экране останется только выбранная мигающая иконка. Кнопками 1 и 2 можно менять значение активности функции на «Включено» или «Выключено» соответственно. Для того чтобы включить функцию нажмите кнопку 1, на экране иконка «Save» перестанет мигать. Для того чтобы выключить функцию нажмите кнопку 2, на экране иконка «Save» начнет мигать. Нажмите кнопку F еще раз для активации выбранного статуса функции в системе.

При успешном программировании режима иконка «Save» будет постоянно присутствовать на экране, сигнализируя об активности данной функции. Выключение режима «Save» производится в том же порядке. Включение/выключение функции «Save» возможно в любом состоянии системы («Охрана», «Снято с охраны»), однако, при включении функции в режиме «Охрана» индикация «Save» появится только при снятии системы с охраны.

## Программирование интервалов времени работы двигателя в режиме автозапуска с брелока-передатчика (функция SF3)

Нажмите кнопку F два раза. Перейдите в режим выбора мигания индикатора . Нажмите кнопку F, на экране останется только выбранный мигающий индикатор. Темп мигания индикатора соответствует предыдущему выбранному времени работы двигателя в режиме автозапуска.

Кнопками 1 и 2 можно выбирать требуемое время:

равномерно мигает — 10 мин,

две вспышки, пауза — 20 мин,

три вспышки, пауза — 30 мин,

четыре вспышки, пауза — 60 мин.

Нажмите кнопку F еще раз для активации выбранного времени.

При успешном программировании режима индикатор  погаснет, а брелок дважды мигнет габаритами пиктограммы автомобиля.

## Включение/выключение режима автоматического запуска двигателя через заданные временные интервалы. Выбор параметров запуска (функция SF6)

Нажмите кнопку F два раза. Перейдите в режим выбора мигания индикатора . Нажмите кнопку F, на экране останется только выбранный индикатор. Темп его мигания указывает на текущее значение цикла установленного ранее:

- не мигает — выключено,
- равномерно — 1 час,
- две вспышки, пауза — 2 часа,
- три вспышки, пауза — 4 часа,
- четыре вспышки, пауза — 12 часов.

Кнопка брелока 1 включает функцию и последующие ее нажатия изменяют значения интервалов времени по кругу (см. выше).

Кнопка брелока 2 выключает функцию, при этом индикатор перестает мигать.

Нажмите кнопку F еще раз для активации выбранного статуса функции в системе.

При успешном программировании режима индикатор  будет постоянно присутствовать на экране, сигнализируя об активности данной функции.

Включение/выключение функции SF6 возможно в любом состоянии системы («Охрана», «Снято с охраны»).

## Включение/выключение режима сервисного обслуживания «Valet»

Нажмите кнопку F два раза. Перейдите в режим выбора мигания иконки . Нажмите кнопку F, на экране останется только выбранная мигающая иконка. Кнопками 1 и 2 можно менять значение активности функции на «Включено» или «Выключено» соответственно. Для того чтобы включить функцию нажмите кнопку 1, на экране иконка «Valet» перестанет мигать. Для того чтобы выключить функцию нажмите кнопку 2, на экране иконка «Valet» начнет мигать. Нажмите кнопку F еще раз для активации выбранного статуса функции в системе.

При успешном программировании режима иконка «Valet» будет постоянно присутствовать на экране, сигнализируя об активности данной функции. Светодиоды системы индицируют режим сервисного обслуживания постоянным свечением. Выключение режима «Valet» произойдет в том же порядке. Управление функцией «Valet» возможно только при выключенной охране.

## Включение/выключение режима автоматического запуска двигателя по заданной температуре. Выбор параметров запуска (функция SF4)

Нажмите кнопку F два раза. Перейдите в режим выбора мигания индикатора **IMMO**. Нажмите кнопку F, на экране останется только выбранный индикатор. Темп его мигания указывает на текущее значение температуры установленной ранее:

- не мигает — выключено;
- равномерно — +5°C;
- две вспышки, пауза — 0°C;
- три вспышки, пауза — -5°C;
- четыре вспышки, пауза — -10°C;
- четыре вспышки, пауза — -15°C;
- четыре вспышки, пауза — -20°C.

Кнопка 1 брелока включает функцию и последующие ее нажатия изменяют значения устанавливаемой температуры по кругу (см. выше).

Кнопка 2 брелока выключает функцию, при этом индикатор перестает мигать.

Нажмите кнопку F еще раз для активации выбранного статуса функции в системе.

При успешном программировании режима индикатор **IMMO** будет постоянно присутствовать на экране, сигнализируя об активности данной функции.



Включение/выключение функции SF4 возможно в любом состоянии системы («Охрана», «Снято с охраны»).

## **Включение/выключение пассивной постановки на охрану (функция антирассеянность)**

Нажмите кнопку F два раза. Перейдите в режим выбора мигания иконки **auto**. Нажмите кнопку F, на экране останется только выбранная мигающая иконка. Кнопками 1 и 2 можно менять значение активности функции на «Включено» или «Выключено» соответственно. Для того чтобы включить функцию нажмите кнопку 1, на экране иконка «Auto» перестанет мигать. Для того чтобы выключить функцию нажмите кнопку 2, на экране иконка «Auto» начнет мигать. Нажмите кнопку F еще раз для активации выбранного статуса функции в системе.

При успешном программировании режима иконка будет постоянно присутствовать на экране, сигнализируя об активности данной функции. Выключение режима производится в том же порядке. Управление функцией пассивной постановки на охрану возможно в любом состоянии системы («Охрана», «Снято с охраны»).

Включение/выключение режима блокировки дверей при пассивной (антирассеянность) и ручной постановки системы на охрану выполняется программированием функции F5 по таблице. При включенной функции блокировке дверей на экране дисплея появляется индикатор  в правом нижнем углу.











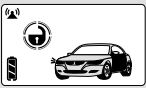

## Сигналы подтверждения брелока двухсторонней связи системы ZX-1070

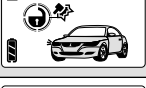
Таблица 2

	Звук 1	Звук 2	Звук и вибровзвонок	LCD-пиктограммы
<p>Постановка на охрану: от брелока двухсторонней связи или обычного брелока,  при пассивной постановке на охрану,  без датчика,  с запущенным двигателем.</p>	1 бип	1 бип	1 бип	
Блокировка дверей в режиме «Valet».	1 бип	1 бип	1 бип	
Снятие с охраны (от брелока двухсторонней связи, обычно- го брелока, беззвучное снятие, снятие с охраны при запущенном двигателе). Разблокирование дверей в режиме «Valet».	2 бипа	2 бипа	2 бипа	
<p>Постановка на охрану с заблокированными концевыми выключателями: дверей,  капота,  багажника,  основной зоной датчика</p>	3 бипа	3 бипа	3 бипа	

\* Звуковые сигналы могут быть отключены.

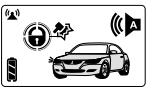
\*\* Вибровзвонок может быть отключен.

	Звук 1	Звук 2	Звук и вибровознок	LCD-пиктограммы
<p>Предупреждение о срабатывании системы: от дверных концевых выключателей,</p> <p>от кнопки капота,</p> <p>от кнопки багажника,</p> <p>от кнопки включения зажигания,</p> <p>от датчика удара,</p> <p>при снятии системы с охраны.</p>	4 бип	4 бип	4 бип	    
Срабатывание системы от концевых выключателей дверей.	Мелодия 1 x10 сек	Мелодия 1 x10 сек	Мелодия 1 x10 сек 🔊 x6 сек	
Срабатывание системы от концевых выключателей капота/багажника.	Мелодия 2 x10 сек	Мелодия 2 x10 сек	Мелодия 2 x10 сек 🔊 x6 сек	 
Срабатывание системы при включении зажигания.	Мелодия 3 x10 сек	Мелодия 3 x10 сек	Мелодия 3 x10 сек 🔊 x6 сек	
Срабатывание системы по каналу предупреждения внешнего датчика.	5 бипов	5 бипов	5 бипов 🔊 x6 сек	
Срабатывание системы по основному каналу внешнего датчика.	Мелодия 4 x10 сек	Мелодия 4 x10 сек	Мелодия 4 x10 сек 🔊 x6 сек	
Батарея разряжена.	2 бипа	2 бипа	—	

\* Звуковые сигналы могут быть отключены.

\*\* Вибровознок может быть отключен.

	Звук 1	Звук 2	Звук и вибровознок	LCD-пиктограммы
Нет сигнала связи с главным блоком в течение 3 сек.	1 короткий и 1 длинный бип	1 короткий и 1 длинный бип	—	
Дополнительный вызов с пейджера (нажать и удерживать кнопку «Call» более 2 сек).	Частые бипы x10 сек	Частые бипы x10 сек	Частые бипы x10 сек ⊘ x10 сек	
Дистанционное отключение sireны в режиме «Охрана» (ночной режим).	—	—	—	
Сигналы проверки связи/обновление индикации состояний брелока:	Индикация, соответствующая команде	Индикация, соответствующая команде	Индикация, соответствующая команде	Индикация, соответствующая команде
Беззвучная проверка связи/обновление состояния (однократное, короткое нажатие на кнопок CH2).				 2 раза

\* Звуковые сигналы могут быть отключены.

\*\* Вибровознок может быть отключен.

## Режимы работы светодиодного индикатора охранной системы

Частое мигание	Пассивная постановка системы на охрану
Медленное мигание	Система поставлена на охрану
Медленное мигание через паузу 2 сек	Система находится на охране более 5 мин (режим экономии)
Выключен	Система снята с охраны
Горит постоянно	Режим «Valet»
Одна вспышка... пауза	Предупреждение о срабатывании основной зоны датчика удара
Три вспышки... пауза	Предупреждение о срабатывании концевика капота
Четыре вспышки... пауза	Предупреждение о срабатывании концевых выключателей дверей «Doog»
Пять вспышек... пауза	Предупреждение о срабатывании системы по включению зажигания
Шесть вспышек... пауза	Предупреждение о срабатывании системы по включению концевика багажника

## Сигналы сирены

1 звуковой сигнал *	Система поставлена на охрану
2 звуковых сигнала *	Система снята с охраны
3 звуковых сигнала	Система находится на охране, но открыты дверь, капот или багажник автомобиля
4 звуковых сигнала	Предупреждение о срабатывании системы при снятии с охраны

\* Звуковые сигналы могут отключаться

## Режимы работы габаритных огней автомобиля

1 вспышка	Система поставлена на охрану
2 вспышки	Система снята с охраны
3 вспышки	Система находится на охране, но открыты дверь, капот или багажник автомобиля
4 вспышки	Предупреждение о срабатывании системы при снятии с охраны
5 вспышек	Поиск автомобиля на паркинге
1 вспышка	Успешная команда дистанционного запуска двигателя в состоянии F9.3 для F10.1 стандартного подключения к лампам автомобиля
через паузу в 2 сек	Успешная команда дистанционного запуска двигателя в состоянии F9.2 для F10.1 стандартного подключения к лампам автомобиля
Горят постоянно	

\*\* При установке функций F8.2, F8.3 — управление штатным световым аварийным оборудованием с соответствующим подключением, световой режим индикации автозапуска — мигающий

### 🔗 Примечание

Если сигнализация срабатывала в ваше отсутствие, то при снятии системы с охраны прозвучат четыре коротких звуковых сигнала и четыре раза мигнут габаритные огни или указатели поворотов, а светодиодный индикатор будет мигать по коду, который соответствует той зоне, которая срабатывала в ваше отсутствие.

Перед запуском двигателя автомобиля посмотрите, как мигает светодиодный индикатор расположенный на антенном модуле. Количество вспышек светодиодного индикатора указывает на ту охраняемую системой зону, которая вызвала срабатывание системы в ваше отсутствие. Более подробная инфор-

мация приводится в разделе «Сигналы предупреждения о попытке проникновения в автомобиль» данного руководства.

Попытка снять систему с охраны после того, как система сработала (включилась сирена сигнализации), приведет только к отключению звуковой сигнализации. Система не будет снята с охраны. Для того, чтобы снять систему с охраны, необходимо нажать кнопку снятия с охраны на брелоке-передатчике, когда система не подает звуковую сигнализацию.

## Индикатор разряда/замена батареи

Индикатор разряда батарейки — иконка батарейки с активными сегментами.

### Для замены батареек в пятикнопочном брелоке-передатчике

- слегка отогнув верхнюю часть крышки выдвините ее вверх и снимите,
- извлеките разряженную батарейку,
- установите новую батарейку (типа «ААА»), убедившись в соблюдении правильной полярности,
- осторожно установите крышку на прежнее место,

### Для замены батареек в дополнительном брелоке-передатчике

- отверните винты с обратной стороны корпуса передатчика и разделите половинки корпуса передатчика,
- извлеките разряженную батарейку,
- установите новую батарейку (типа CR-2032), убедившись в соблюдении правильной полярности,
- осторожно установите крышку, не повредив светодиод или переключатели на монтажной плате, заверните винты с обратной стороны корпуса передатчика.

## Дополнительные команды постановки системы на охрану

### Пассивная (автоматическая) постановка системы на охрану

#### Подготовка

Включите (выключите) брелоком-передатчиком работу функции пассивной постановки (см. «Дистанционное (брелок двухсторонней связи) включение/выключение функций системы»).

На экране брелока появиться иконка «Auto». Для включения режима пассивной постановки с запиранием дверей включите функцию F4 программированием по таблице функций.

Также, включение/выключение функций можно производить непосредственно путем программирования функции F3 через таблицу программируемых функций.

#### Работа

- Выключите двигатель, выйдите из автомобиля, закройте все двери, капот и багажник.
- Светодиодный индикатор начнет часто мигать, указывая на то, что включился 30-секундный таймер пассивной постановки системы на охрану, пискнет один раз и замигает индикатор «АУТО».
- По истечении 30 сек система включит режим охраны.
- Габаритные огни автомобиля мигнут один раз.
- Сирена подаст один короткий звуковой сигнал.

#### 🔗 Примечание

Если во время работы таймера пассивной постановки на охрану будут открыты дверь, капот или багажник автомобиля, работа таймера пассивной постановки системы на охрану будет приостановлена. Когда все двери, капот, багажник будут закрыты, система начнет цикл пассивной постановки на охрану сначала. По окончании 30-секундного интервала времени включится режим охраны.

Если имеется дополнительная цепь запираания/отпираания замков дверей и включена программируемая функция F4 (блокировка замков дверей при автоматической постановке на охрану), то двери автомобиля будут заперты.

AV- триггер функция F14 поддерживается в режиме пассивной (автоматической) постановки на охрану.

## Ручная постановка системы на охрану

Если Вы по какой-либо причине не можете воспользоваться брелоком-передатчиком для постановки системы на охрану, Вы можете сделать это с помощью кнопки «Valet» в любое время, даже при отсутствии ключа зажигания.

- Кратковременно нажмите, отпустите, а затем нажмите и удерживайте (более 3 сек) кнопку «Valet» до подтверждения звуковым сигналом включения режима постановки на охрану.
- Светодиодный индикатор начнет быстро мигать, указывая на режим ожидания закрытия последней двери:
  - а) если дверь была закрыта, система будет ждать открытия, а затем закрытия последней двери,
  - б) если дверь была открыта, система будет ждать закрытия последней двери.
- После того, как закрыта последняя дверь и по истечении 3 сек включится режим полной охраны.

### 🔓 Примечание

Ручная постановка в режим охраны выполняется только на 1 цикл до снятия системы с охраны.

После выключения зажигания, ручная постановка в режим охраны может быть выполнена только после 5-секундной задержки.

Если имеется дополнительная цепь запираания/отпираания замков дверей и включена программируемая функция F4 (блокировка замков дверей при автоматической постановке на охрану), то двери автомобиля будут заперты.

AV- триггер функция F14 поддерживается в режиме ручной постановки на охрану.

## Функция «Поддержка зажигания». Постановка на охрану с работающим двигателем

В случае, когда двигатель должен оставаться работающим на любое время без ключа в замке зажигания или необходимо поставить автомобиль на охрану с работающим двигателем без ключа в замке зажигания служит функция «Поддержка зажигания». Функция удобна для использования зимой, когда необходимо оставить обогрев салона с пассажирами на некоторое время или летом — для охлаждения салона. Работа функции возможна только при полном подключении системы (подключение встроенных реле системы автозапуска при установке системы) (см инструкцию по установке).

### Включение функции «Поддержка зажигания» с постановкой на охрану

1. Остановите автомобиль, если вы двигались или запустите двигатель, если хотите его прогреть.
2. Установите автомобиль на стояночный тормоз, если это необходимо.
3. В течение 1,5 сек нажмите кнопку 3, а затем кнопку 1 брелока для включения поддержки зажигания.
4. Выключите зажигание и выньте ключ из замка зажигания автомобиля (двигатель продолжает работать).

Индикация режима работающего двигателя без ключа зажигания обеспечивается миганием индикаторов дыма, ключа и индикатора процесса на LCD мониторе. Режим световой индикации автомобиля зависит от состояния функции F7.

### Включение функции «Поддержка зажигания» при работающем турботаймере

Турботаймер имеет более высокий приоритет чем функция поддержки зажигания. Поэтому, при работающем турботаймере включение Поддержки зажигания возможно только после отключения турботаймера. Для этого нажмите педаль «Стоп».

Например, двигатель работает:

- включите стояночный тормоз (турботаймер включится, двигатель работает),
- нажмите педаль «Стоп» (турботаймер выключится, двигатель работает),
- выполните включение поддержки зажигания,
- выньте ключ из замка зажигания. Двигатель продолжает работать неограниченное время.

### **Выключение функции «Поддержка зажигания»**

1. После выключения стояночного тормоза функция выключится автоматически. Система подтвердит двумя короткими звуковыми сигналами и двумя вспышками габаритных огней.
2. Нажатие педали «Стоп» автоматически выключит поддержку зажигания (тихо).
3. Система автоматически выключит поддержку зажигания, если пропадет сигнал тахометра для SF7.1, напряжение на обмотке возбуждения генератора для SF7.2 или напряжение зарядки АКБ для SF7.3.
4. Двойное нажатие кнопки 3 (CH2) дистанционно выключит функцию «Поддержка зажигания».

### **Постановка на охрану с работающим двигателем**

1. Остановите автомобиль если вы двигались или запустите двигатель если вы хотите прогреть его.
2. Установите автомобиль на стояночный тормоз.
3. В течение 1 сек нажмите кнопку 3, а затем кнопку 1 брелока для включения поддержки зажигания.
4. Выключите зажигание и выньте ключ из замка зажигания (двигатель продолжает работать).
5. Нажмите кнопку 1 брелока для постановки системы на охрану. Двери автомобиля будут заблокированы и система возьмет авто под охрану на неограниченное время.
6. Нажмите кнопку 1 брелока еще раз, если вы хотите выключить двигатель, а автомобиль должен оставаться под охраной. Система выключит двигатель, восстановит все блокировки и временно отключенные датчики тревоги.
7. Или нажмите кнопку 3 (CH2) брелока дважды. Система дистанционно выключит двигатель, восстановит все блокировки и временно отключенные датчики тревоги.

### **Снятие с охраны при работающем двигателе**

Нажмите кнопку 2 брелока. Система отключит режим охраны автомобиля. Двигатель будет работать еще 20 сек, давая возможность включить зажигание ключом и продолжить движение без выключения двигателя.

#### **🔧 Примечание**

1. Функция работает при пассивной (автоматической) постановке на охрану.
2. Срабатывание концевых выключателей дверей, капота, багажника в режиме «Охрана» вызовет срабатывание системы и немедленное выключение функции «Поддержки зажигания».
3. Функция «Поддержки зажигания» не работает в сервисном режиме «Valet».

## **Защита автомобиля в режиме охраны**

### **Защита автомобиля при включенном режиме охраны**

- Открывание капота, багажника или двери автомобиля приведет к немедленному срабатыванию системы и включению сигнализации. В течение 30 сек будут работать сирена и мигать габаритные огни автомобиля. После этого звучание сирены и мигание габаритных огней прекратятся, и система будет продолжать контролировать все цепи защиты автомобиля. Если грабитель или угонщик оставил дверь открытой, сирена будет работать в течение шести 30-секундных циклов и затем отключится; данная зона защиты будет изолирована и система продолжит контролировать остальные цепи защиты автомобиля.
- Каждый раз, когда система ставится на охрану, светодиодный индикатор, расположенный в модуле антенны, начинает медленно мигать. Мигание светодиодного индикатора служит визуальным пре-



дупреждением для потенциальных грабителей или угонщиков. В качестве индикатора используются светоизлучающие диоды, потребляющий небольшой ток, поэтому, даже если система оставлена в режиме охраны на длительное время, работа светодиодного индикатора не приведет к разряду аккумуляторной батареи автомобиля.

- Каждый раз, когда система ставится на охрану включаются блокирующие цепи управления отключением стартера, цепей зажигания или подачи топлива автомобиля. При этом двигатель автомобиля не может быть запущен даже с помощью ключа зажигания.
- При каждом срабатывании системы габаритные огни автомобиля мигают в течение всего 30-секундного цикла сигнализации, привлекая внимание к автомобилю.
- Когда система находится на охране, любой сильный удар по кузову или стеклу автомобиля приведет к срабатыванию датчика удара и включению сигнализации.
- Более слабые удары приведут к срабатыванию зоны предупреждения датчика удара, после чего сирена подаст несколько коротких серий предупреждающих тональных сигналов.

## **Сигналы предупреждения о попытке проникновения в автомобиль**

Если в Ваше отсутствие предпринималась попытка проникновения в автомобиль, охранная система проинформирует вас об этом.

При снятии системы с охраны прозвучат четыре коротких звуковых сигнала и четыре раза мигнут габаритные огни или указатели поворотов.

Сядьте в автомобиль и перед тем, как повернуть ключ в замке зажигания, посмотрите, как мигает светодиодный индикатор на приборной панели автомобиля.

- Если светодиодный индикатор мигает один раз через паузу, то система срабатывала от датчика удара или от триггера дополнительного устройства, подключенного к системе.
- Если светодиодный индикатор мигает три раза через паузу, то система срабатывала от концевого выключателя капота (при попытке открыть капот).
- Если светодиодный индикатор мигает четыре раза через паузу, то система срабатывала от концевого выключателя дверей (при попытке открыть двери автомобиля) «Door»(-), «Door»(+).
- Если светодиодный индикатор мигает пять раз через паузу, то система срабатывала от включения зажигания.
- Если светодиодный индикатор мигает шесть раз через паузу, то система срабатывала от концевого выключателя багажника (при попытке открыть багажник автомобиля).

Сигналы предупреждения о попытке проникновения в автомобиль хранятся в памяти системы и стираются при включении зажигания.

## **Управление кодовым реле блокировки R350 — функция F20.2 (дополнительная опция)**

Для обеспечения большей безопасности и секретности выход управления ARM обычным реле блокировки НР-типа может быть перепрограммирован на управление дополнительным цифровым реле блокировки R350 с нормально разомкнутыми контактами или R350NC с нормально замкнутыми контактами, предотвращающим включение охраняемых цепей простым соединением управляющего входа реле R350 к массе или цепи питания +12 В. Тип кодового реле, которым управляет данная система отмечен в таблице программируемых функций.

# Отключение системы/сервисный режим

## Кнопка «Valet»

Многофункциональная кнопка «Valet» используется в системе для выполнения различных операций по программированию режимов, отключения системы и перевода ее в сервисное состояние.

Программирование функций F1–F20 — трехкратное нажатие кнопки «Valet».

Программирование функций SF–SF11 — четырехкратное нажатие кнопки «Valet».

Программирование (запись) холостых оборотов двигателя — пятикратное нажатие кнопки «Valet».

Программирование новых передатчиков (стирание кодов старых) — шестикратное нажатие кнопки «Valet».

Более подробно режимы программирования описаны в соответствующих разделах программирование. Выключение системы кнопкой «Valet» позволяет вам временно отключить все функции охраны данной системы, что исключает необходимость отдавать передатчик управления вашей системой служителю парковки или механику станции технического обслуживания. Когда система находится в режиме «Valet», отключаются все функции охраны, кроме функции дистанционного управления режимом «Панника» и функции дистанционного управления запирающим и отпирающим замков дверей автомобиля.

## Ручное отключение охранной системы с помощью кнопки «Valet»

Данная охранная система может быть снята с охраны и без использования брелока-передатчика дистанционного управления. Эта функция предусмотрена на тот случай, если вам нужно снять систему с охраны и воспользоваться автомобилем, но брелок-передатчик потерян или неисправен. Если при программировании системы для ручного отключения системы выбран переключатель «Valet», то для отключения системы сделайте следующее: откройте дверь автомобиля — сработает охранная система и включится сирена; включите зажигание; в течение 10 сек кратковременно нажмите кнопку «Valet».

*Обратите внимание, что при этом система не будет находиться в режиме «Valet»!*

## Отключение системы с помощью персонального кода

Выбор кодированного режима отключения системы осуществляется функцией F13. Для этого обратитесь к вашему мастеру-установщику или смотрите раздел «Программируемые функции» и инструкцию по установке системы. Обратите внимание, что выбор данной функции также определяет способ отключения режима «Anti-Hi-Jack» («Valet» или кодированный). В том случае, если включен кодированный режим снятия с охраны, вы можете использовать фабричный код (11) или, для обеспечения максимальной защиты вашего автомобиля, вы можете запрограммировать свой персональный код отключения в любое время. Код состоит из двух цифр, каждая из которых может быть любым числом от 1 до 9.

### Для отключения системы с помощью персонального кода

1. Откройте дверь ключом (система сработает и включатся габаритные огни и т. д.).
2. Выключите, выключите и затем снова включите зажигание.
3. В течение 10 сек нажмите кнопочный выключатель «Valet» количество раз, соответствующее первой цифре вашего персонального кода (фабричная установка — 1 раз).
4. Выключите и вновь включите зажигание.
5. В течение 10 сек нажмите кнопочный выключатель «Valet» количество раз, соответствующее второй цифре вашего персонального кода (фабричная установка — 1 раз).
6. Выключите и вновь включите зажигание — режим тревоги выключится и двигатель можно завести.

### **🔗 Примечание**

Если 3 раза подряд был введен неправильный код, система перестанет воспринимать дальнейшие попытки ввода кода в течение нескольких минут.

## **Сервисный режим «Valet»**

### **Включение режима «Valet».**

1. Снимите систему с охраны с брелока-передатчика или кнопки «Valet» или введите свой персональный код ручного отключения системы.
2. Включите и выключите зажигание.
3. В течение 5 сек кратко временно нажмите и отпустите кнопку «Valet».
4. Светодиодный индикатор начнет светиться постоянно.
5. Система находится в сервисном режиме «Valet».

### **🔗 Примечание**

В режиме «Valet» каждое выключение зажигания будет сопровождаться кратковременным звуковым сигналом. Не забудьте отключить сервисный режим «Valet», если этот режим Вам больше не нужен. Это обеспечит полную защиту вашего автомобиля.

### **Выключение режима «Valet»**

1. Включите и выключите зажигание.
2. В течение 5 сек кратко временно нажмите и отпустите кнопку «Valet».
3. Светодиодный индикатор погаснет.
4. Система перейдет в рабочий режим.

Также, управлять включением/выключением сервисного режима «Valet» можно дистанционно при помощи брелока двухсторонней связи

## **Дополнительные функции защиты**

### **Дополнительный (экстренный) вызов кнопкой «Call» антенного модуля**

- Система имеет дополнительный канал передачи сигнала вызова/оповещения владельцу брелока двухсторонней связи. Управление вызовом может осуществляться вторым лицом, находящимся в автомобиле и активирующим кнопку «Call» на модуле антенны-пейджера. Сигнал вызова формируется при нажатии и удержании кнопки «Call» более чем 2 сек.
- Биппер брелока двухсторонней связи начинает подавать часто повторяющийся звуковой сигнал в течение 5 сек. Виброзвонок активируется также на 5 сек. На экране появится иконка «SOS».
- Сигнал вызова может быть досрочно выключен при кратковременном нажатии на кнопку «F» брелока двухсторонней связи.

### **Автоматическое запираение дверей при включении зажигания (функция F10.2)**

Закройте все двери. Включите зажигание. Через 8 сек двери автоматически заблокируются.

## **Автоматическое запираение дверей при нажатии педали «Стоп» автомобиля (функция F10.3)**

Если запрограммирована функция F10.3, при включенном зажигании, закрытых дверях — нажатие на педаль «Стоп» вызовет автоматическое блокирование замков дверей автомобиля через 3 сек. Система будет повторять автоматическое запираение дверей каждый раз, если какая-либо из дверей затем будет открыта, затем закрыта при включенном зажигании.

## **Поэтапное последовательное отпирание водительской, а затем пассажирских дверей (функции F18.2)**

При выборе функций F18.2 поэтапное последовательное отпирание сначала водительской затем пассажирских дверей автоматически выполняется с брелока-передатчика при поочередном нажатии кнопки выключения охраны. Обеспечьте управление блокированием/разблокированием водительской двери, а также блокированием пассажирских дверей от встроенного реле управления центральным замком (ЦЗ) охранной системы, а управление разблокированием пассажирских дверей — сигналом дополнительного канала СНЗ. При первом нажатии кнопки 2 «Снять с охраны» система активирует команду «Открыть» ЦЗ охранной системы, а при повторном нажатии активируются канал СНЗ (при выборе функций F18.2).

## **Автоматическая перепостановка системы на охрану (функция F6)**

Если по какой-то причине система снята с охраны с брелока-передатчика и в течение 20 сек не будет открыта ни одна из дверей, капот или багажник система включит режим охраны автоматически. Если установлена функция F6.3 («Перепостановка с запираением дверей»), включение режима охраны выполнится с запираением замков дверей.

## **Снятие системы с охраны в два этапа — AV-функция (функция F14)**

Снятие системы с охраны в два этапа позволяет еще более повысить противоугонную защиту вашего автомобиля от «электронного вскрытия» устройствами типа 409 и т. д. Если включена функция «AV-триггер» (F14) постановка системы на охрану брелоком-передатчиком или с помощью кнопки «Valet» установит в состояние охраны все блокирующие цепи. При выполнении операции «Снять с охраны» брелоком-передатчиком система разблокирует двери, отключит концевые выключатели дверей, капота и багажника. Все блокирующие цепи останутся в состоянии «Охрана». Для окончательного разблокирования системы воспользуйтесь кнопкой 2 брелока («Снять с охраны»), кнопкой «Valet» или введите Ваш секретный код разблокирования системы.

## **Пассивная блокировка двигателя (функция иммобилайзера F15)**

Для включения функции пассивной блокировки двигателя обратитесь к мастеру-установщику или смотрите раздел «Программируемые функции» (функция F15).

Пассивная блокировка двигателя (функция иммобилайзера) обеспечивает автоматическое включение цепи блокировки по истечении 20 сек после выключения зажигания. При этом система не будет срабатывать от открывания дверей, капота или багажника, а СИД будет медленно мигать.

Выключение пассивной блокировки двигателя может осуществляться при помощи передатчика или кнопки «Valet»/«Секретный код». Режим программируется.

Если в течение 20 сек после выключения зажигания зажигание будет вновь включено или будет запущен двигатель, то действие функции пассивной блокировки будет отменено. Если активировалась функция пассивной блокировки двигателя, то при включении зажигания сирена системы начнет подавать короткие предупредительные сигналы в течение 20 сек, после чего включится режим тревоги на 30 сек. Если зажигание будет выключено, а затем опять включено, то процесс повторится. Если зажигание останется включенным, сирена будет продолжать работать в течение шести циклов по 30 сек.

В любой момент времени Вы можете включить «полный» режим охраны, нажав кнопку 1 (см. рис. 1) передатчика. При этом Вы услышите один сигнал сирены, габаритные огни мигнут один раз.

### **Отключение пассивной блокировки двигателя**

- Если зажигание включено, кратковременно нажмите на кнопку снятия системы с охраны — это отменит действие функции пассивной блокировки двигателя.
- Если передатчик неисправен или потерян, отключите систему с помощью кнопки «Valet» или с помощью введения персонального кода. Обратите внимание на то, что если система не будет отключена в течение 20 сек после включения зажигания, включится режим тревоги.

### **🔗 Примечание**

- Если активирована функция «Турботаймер», система задержит включение блокирующей цепи на время работы турботаймера, обеспечивая работу двигателя без ключа зажигания. По окончании времени работы турботаймера и истечения 20 сек, включатся все блокирующие цепи в режиме «Пассивная блокировка двигателя».

## **Режим «Anti-Hi-Jack» (защита от угона и захвата автомобиля)**

Данная система позволяет использовать два независимых или одновременных варианта включения функции «Anti-Hi-Jack».

Дистанционное включение функции «Anti-Hi-Jack» с помощью брелока-передатчика.

1. Включите зажигание или заведите двигатель.
2. Одновременно нажмите и удерживайте кнопки 1 и 2 (см. рис. 1) до появления подтверждающего сигнала в виде трех вспышек габаритных огней.
3. Отпустить кнопки брелока.
4. Включается 20-секундная задержка.
5. В течение следующих 20 сек система начинает подавать короткие звуковые сигналы и периодически включать блокирующие цепи.
6. Итого: после 40-секундной задержки включается режим тревоги (звуковая и световая сигнализация).
7. Постоянно включаются все блокирующие цепи, приводящие к полной остановке двигателя.

Функции «Anti-Hi-Jack» при включении зажигания (IGN), линии «Stop» (программируемые функции F16.2, F16.3) работают следующим образом:

1. Функция выключена, активируется при каждом включении зажигания,
2. Активируется при каждом включении зажигания и последующим срабатывании концевого выключателя педали тормоза «Stop»(+). Далее, перезапускается при каждом открывании/закрывании дверей.

### **🔗 Примечание**

После того как включена тревожная сигнализация в режиме «Anti-Hi-Jack», звуковая и световая сигнализации будут работать до полного разряда аккумулятора автомобиля. Отключение системы в режиме «Anti-Hi-Jack» возможно только при помощи кнопки «Valet» в режиме простого нажатия кнопки «Valet» или посредством ввода секретного кода.

## Отключение режима «Anti-Hi-Jack»

Отключение функции «Anti-Hi-Jack» в течение 40 сек после ее включения (т. е. в течение предупредительного цикла, до включения sireны, габаритных огней и цепей блокировки двигателя) производится однократным нажатием на кнопочный выключатель «Valet».

- Если функция F13 в режиме «Valet» и сработала тревожная сигнализация, выключите «Anti-Hi-Jack» следующим образом: выключите, затем вновь включите зажигание и в течение 10 сек нажмите на кнопочный выключатель «Valet».
- Если функция F13 в режиме «Секретный код» выключите и вновь включите зажигание 2 раза, после чего введите персональный секретный код отключения системы.

## Дополнительные сервисные функции управления системой

### Дистанционное управление сиреной (включение/выключение, ночной режим работы системы)

Если условия эксплуатации системы требуют соблюдения тишины или подачи тревожных сигналов при помощи иных дополнительных устройств (пейджера) Вы можете полностью отключить звуковую тревожную сигнализацию сиреной в режиме «Охрана». Световая тревожная сигнализация и сигналы дополнительных каналов сохраняют свою работу.

Включите брелоком-передатчиком работу функции отключения сигналов сирены (см. «Дистанционное (брелок двухсторонней связи) включение/выключение функций системы»).

Также, включение/выключение функции можно производить непосредственно путем ее программирования через таблицу программируемых функций.

### Автоматическое отпирание дверей при выключении зажигания (функция F11)

Если в Вашем автомобиле установлены электроприводы замков дверей, то каждый раз при выключении зажигания двери автомобиля будут автоматически отпираться. Если установлены F11.2 и F18.2 при выключении зажигания будет отпираться только водительская дверь притом, что, отпирание реализовано по управлению каналом СНЗ (F18.2). Если установлены F11.3 и F18.2 при выключении зажигания будет отпираться все двери. Если Вы хотите отключить данную функцию, обратитесь к вашему мастеру-установщику или смотрите раздел «Программируемые функции».

### Дистанционно управляемый дополнительный канал СН2

Включение канала СН2 — нажать и удерживать кнопку 3 более 1,5 сек. Один короткий сигнал сирены подтвердит включение канала. После отпускания кнопки 3 система передаст сигнал о включении канала на брелок-пейджер, который проиграет звуковым сигналом включения, включит иконку СН2 на время действия канала и мигнет иконкой фар два раза.

Если установлено продолжительное время работы канала его можно досрочно выключить, нажав и удерживая кнопку 3 более 1,5 сек, повторно. Один длинный сигнал сирены подтвердит выключение канала. После отпускания кнопки 3 система передаст сигнал о выключении канала на брелок-пейджер, который мигнет иконкой фар два раза и проиграет звуковым сигналом выключения.

#### 🔗 Примечание

Если выход канала СН2 был активизирован в то время, когда система находилась в режиме охраны, то система одновременно отключит датчик удара и триггер багажника на время активации канала для того, чтобы открывание багажника не вызвало срабатывания системы. После того, как багажник будет закрыт, система опять, автоматически, возьмет эти цепи под охрану.

# Программирование охранной системы

## Программирование функций системы

*Перепрограммирование состояний функций с F1 по F11 доступно всегда независимо от состояния функции F13 без ввода «Секретного кода».*

Если F13 установлена в режим «Valet», перепрограммирование осуществляется обычным образом с F1 и до F20 включительно.

Если F13 установлена в режим «Секретный код», перепрограммирование состояний функций F12–F20 возможно только после ввода секретного кода.

1. Введите секретный код.
2. Программируйте функции в последовательности F1, F2–F20.

Если секретный код не введен, возможно перепрограммирование функций только с F1 по F11, при попытке перейти к функции F17 система автоматически выходит из режима программирования.

Система автоматически выходит из режима перепрограммирования после 10 сек ожидания или сразу после выключения зажигания.

### 1. Вход в режим программирования (F13 – состояние «Valet»)

1. Снимите систему с охраны с помощью брелока или кнопки «Valet».
2. Включите зажигание.
3. В течение 3 сек после включения зажигания нажмите кнопочный выключатель «Valet» 3 раза. Вы услышите один короткий сигнал sireны.
4. В течение 3 сек после сигнала sireны выключите зажигание. Вы услышите один короткий и один длинный сигналы sireны.
5. В течение 3 сек после сигналов sireны включите зажигание. Вы автоматически войдете в режим программирования функции F1. СИД начнет мигать одиночными вспышками.

В режиме программирования той или иной функции количество вспышек СИД соответствует номеру программируемой функции, а один, два и т. д. сигналов sireны показывают состояние этой функции. После сигналов sireны вы можете:

- изменить состояние данной функции (нажав кнопку 1 (см. рис. 1) передатчика). При этом вы опять услышите 1 или 2 или 3 или 4 сигнала sireны соответственно новому состоянию функции,
- перейти к следующей функции (нажав один раз кнопочный выключатель «Valet»),
- выйти из режима программирования (например, выключив зажигание).

### 🔗 Примечание

Не допускайте, чтобы между вашими действиями прошло больше 10 сек, иначе система автоматически выйдет из режима программирования и вы услышите один короткий и один длинный сигнал sireны.

### 2. Вход в режим программирования (F13 – состояние «Секретный код»)

1. Снимите систему с охраны с помощью брелока или кнопки «Valet» вводом секретного кода:
  - а) включите, выключите затем включите зажигание,
  - б) с помощью переключателя «Valet» введите первую цифру кода,
  - в) выключите, а затем включите зажигание,
  - г) с помощью переключателя «Valet» введите вторую цифру кода,
  - д) выключите, а затем включите зажигание. Система должна подтвердить звуковым сигналом ввод правильного кода.
2. Нажимайте кнопочный выключатель «Valet» 3 раза. Вы услышите один короткий сигнал sireны.
3. В течение 3 сек после сигнала sireны выключите зажигание. Вы услышите один короткий и один длинный сигналы sireны.
4. В течение 3 сек после сигналов sireны включите зажигание. Вы автоматически войдете в режим программирования функции F1. СИД начнет мигать одиночными вспышками.

В режиме программирования той или иной функции количество вспышек СИД соответствует номеру программируемой функции, а один или два сигнала сирены показывают состояние этой функции.

После сигналов сирены вы можете:

- Изменить состояние данной функции (нажав кнопку 1 (см. рис. 1) передатчика). При этом вы опять услышите 1 или 2 или 3 или 4 сигнала сирены соответственно новому состоянию функции,
- Перейти к следующей функции (нажав один раз кнопочный выключатель «Valet»),
- Выйти из режима программирования (например, выключив зажигание).

### **Примечание**

Не допускайте, чтобы между вашими действиями прошло больше 10 сек, иначе система автоматически выйдет из режима программирования, и вы услышите один короткий и один длинный сигналы сирены.

## **Изменение персонального кода отключения системы**

Функция F13 должна соответствовать режиму «Секретный код».

Фабричный код отключения системы — 11.

Для программирования вашего персонального кода введите действующий персональный код для разрешения операции смены секретного кода:

1. Снимите систему с охраны (выключите зажигание, если оно было включено и ожидайте 5 сек).
2. Включите, выключите и затем снова включите зажигание.
3. В течение 10 сек нажмите кнопочный выключатель «Valet» количество раз, соответствующее первой цифре вашего персонального кода (фабричная установка — 1 раз).
4. Выключите и вновь включите зажигание.
5. В течение 10 сек нажмите кнопочный выключатель «Valet» количество раз, соответствующее второй цифре вашего персонального кода (фабричная установка — 1 раз).
6. Выключите и вновь включите зажигание.
7. Если введенный код правильный, прозвучит один короткий сигнал сирены.
8. В течение 5 сек выключите зажигание и сразу же выполните процедуру записи нового секретного кода.
9. Нажмите кнопочный выключатель «Valet» 5 раз. Вы услышите один короткий и один длинный сигнал сирены, подтверждающие, что система готова к программированию нового персонального кода.
10. В течение 5 сек после сигналов сирены нажмите кнопку 1 (см. рис. 1) передатчика для начала ввода первой цифры персонального кода. Вы услышите один подтверждающий сигнал сирены.
11. В течение 10 сек нажмите кнопочный выключатель «Valet» количество раз, соответствующее первой цифре вашего персонального кода (от 1 до 9). Сирена подаст соответствующее количество сигналов, подтверждая ввод первой цифры кода.
12. В течение 10 сек нажмите кнопку 2 передатчика (см. рис. 1) для начала ввода второй цифры персонального кода. Вы услышите два подтверждающих сигнала сирены.
13. В течение 10 сек нажмите кнопочный выключатель «Valet» количество раз, соответствующее второй цифре вашего персонального кода (от 1 до 9). Сирена подаст соответствующее количество сигналов, подтверждая ввод второй цифры кода.
14. Выключите зажигание. Вы услышите один короткий и один длинный сигналы сирены, подтверждающие, что программирование нового персонального кода закончено.

Обязательно запишите или хорошо запомните ваш персональный код. Обратите внимание, что если функция F13 запрограммирована как «Секретный код», персональный код также будет необходим для отключения функции «Anti-Hi-Jack».

### **Примечание**

Если система не подтверждает ввод секретного кода звуковым сигналом, поставьте систему в охрану с помощью брелока-передатчика, затем снимите систему с охраны и повторите процедуру ввода секретного кода.



## Программируемые функции системы Sheriff ZX-1070

Таблица 3

№ функции	1 тон	2 тона	3 тона	4 тона
	при входе в режим программирования	при нажатии на кнопку ARM	при нажатии на кнопку ARM	при нажатии на кнопку ARM
F1: Звуковые сигналы подтверждения сиреной	ВКЛ.	ВЫКЛ.		
F2: Сирена	ВКЛ.	Задержка включения на 15 сек	ВЫКЛ.	
F3: Пассивная постановка на охрану	ВЫКЛ.	ВКЛ. 30 сек		
F4: Запирание дверей при пассивной и ручной постановке на охрану	ВЫКЛ.	ВКЛ.		
F5: Задержка включения охраны концевиков дверей при постановке на охрану	5 сек	30 сек	60 сек	
F6: Автоматическая перепостановка на охрану	ВЫКЛ.	ВКЛ.	ВКЛ. с запираем дверей	
F7: Управление светом (значение не изменяется F12)	Стандартное	Импульсное управление — выход импульса с периодом программируемой длительности 0,3–1,2 сек с шагом 0,1 сек (начальная установка периода — 0,6 сек) (значение не изменяется F12)	Импульсное управление — выход пары импульсов с периодом программируемой длительности 0,3–1,2 сек с шагом 0,1 сек (начальная установка периода — 0,6 сек) (значение не изменяется F12)	
F8: Длительный импульс запираения /отпираения (значение не изменяется F12)	Импульсный выход программируемой длительности 0,1–1,5 сек, шаг 0,1 сек (начальная установка — 0,9 сек) (значение не изменяется F12)	4 сек	«Комфорт» Импульс 30 сек следующий через 1 сек после импульса запираения дверей	
F9: Тип импульсов центрального замка (пауза при двойных 1 сек)	Одиночные	Двойной при блокировке	Двойной при разблокировке	Двойной при блокировке/ разблокировке
F10: Автозапирание дверей (при включенном зажигании)	ВЫКЛ.	ВКЛ. через 8 сек при включении зажигания	ВКЛ. через 3 сек при нажатии педали «Стоп»	
F11: Автоотпирание (при включенном зажигании)	ВЫКЛ.	ВКЛ. только водительская дверь, если включена F18.2	ВКЛ. все двери	

Заводские установки

F12: Восстановление заводских настроек	ВЫКЛ.	Восст.		
F13: Отключение системы	«Valet»	Секретный код		
F14: AV-триггер	ВЫКЛ.	ВКЛ. (выключение кнопкой «Valet/Code» и брелоком)	ВКЛ. (выключение только кнопкой «Valet/Code»)	
F15: Пассивная блокировка двигателя (функция иммобилайзера) при включенном зажигании	ВЫКЛ.	ВКЛ. (выключение брелоком или кнопкой «Valet/Code»)	ВКЛ. (выключение кнопкой «Valet/Code»)	
F16: Включение «Anti-Hi-Jack» при включении зажигания	ВЫКЛ.	ВКЛ.	ВКЛ. с Stop(+)	
F17: Управляемый канал CH2 (значение не изменяется F12)	Импульсный выход (-) программируемой длительности 0,8 сек; 1–30 сек с шагом 0,1 сек (начальная установка — 0,8 сек) активируемый кнопкой CH2	Двойной импульсный выход (-) программируемой длительности 0,8 сек; 1–30 сек с шагом 1 сек (начальная установка — 1 сек) при снятии охраны	Выход (-) триггера 1 (работает всегда) автоматически сбрасывается при срабатывании системы	
F18: Управляемый канал CH3 (значение не изменяется F12)	Импульсный выход (-) программируемой длительности 0,8 сек; 1–30 сек с шагом 1 сек (начальная установка — 1 сек) при постановке на охрану	Дополнительный выход (-) управления пассажирскими замками дверей для раздельного безопасного отпирания замков водительской и пассажирских дверей	Импульсный выход (-) 1 сек, следующий перед выполнением процедуры запуска двигателя	
F19: Функция выхода «Сирена» (значение не изменяется F12)	«Сирена» (+)	Импульсный выход (+) управления штатным клаксоном автомобиля		
F20: Тип выхода линии блокировки ARM(-) (значение не изменяется F12)	ARM управление обычным НР-реле блокировки	Управление удаленным цифровым реле блокировки R350 производства PIT		

## Заводские установки

## Краткое описание функций системы Sheriff ZX-1070

Таблица 4

F1: Управление звуковыми сигналами подтверждения сиреной	Позволяет отключать звуковые сигналы подтверждения
F2: Сирена	Управление звуком сирены в режиме подачи тревожных сигналов: <ul style="list-style-type: none"> <li>• сирена выключена,</li> <li>• сирена включится, но с задержкой 15 сек,</li> <li>• сирена включается сразу.</li> </ul>
F3: Пассивная постановка на охрану	Автоматическая постановка системы на охрану при выключении зажигания и закрытии последней двери, задержка 30 сек. Функция может включаться/выключаться с брелока-пейджера (см. таб. 1).
F4: Запирание дверей при пассивной и ручной постановке на охрану	Включает режим запирания дверей при пассивной (автоматической) или ручной постановке на охрану.
F5: Задержка включения охраны концевиков дверей при постановке на охрану	Если включен режим штатной вежливой подсветки, система обеспечивает задержку, на опрос концевиков дверей при постановке на охрану. Если концевой выключатель дверей остается не рабочим свыше установленного времени, система информирует об этом тремя звуковыми и световыми сигналами.
F6: Автоматическая перепостановка на охрану	Если по какой-то причине (случайное нажатие кнопки «Снять с охраны») произошло снятие системы с охраны, но при этом дверь не открывалась (концевик двери не сработал) система автоматически включает режим охраны через 20 сек. В зависимости от выбранного условия, перепостановка в режим охраны происходит без блокировки замков дверей или с блокировкой.
F7: Управление режимом работы световых сигналов (белый провод N1) (значение не изменяется F12)	Выбор типа управления световыми сигналами автомобиля. Стандартно — подключение к лампам. Импульсный 1 — подключение к фиксируемой кнопке аварийки. Импульсный 2 — управление штатной аварийкой парами импульсов включения выключения (см. инструкцию пользователя).
F8: Длительность импульса запирания /отпирания (значение не изменяется F12)	Выбор параметров импульсов управления. Позволяет выбрать требуемое значение времени управления ЦЗ от 0,1 сек до 1,5 сек с шагом выбора 0,1 сек. «Комфорт» — последовательность импульсов: импульс блокировки дверей, установленный в F8.1, затем пауза 1 сек, затем импульс «Комфорт» 30 сек.
F9: Тип импульсов центрального замка (пауза при двойных 1 сек)	Позволяет обеспечить выдачу двойного импульса при запирании, отпирании или вместе. Пауза между двойными импульсами 1 сек.
F10: Автозапирание дверей (при включенном зажигании)	При повороте ключа зажигания в положение «Включено» и наступлении следующих событий: включение зажигания или нажатие педали «Стоп» при включенном зажигании — система автоматически блокирует замки дверей.
F11: Автоматическое отпирание при выключении зажигания	При повороте ключа зажигания в положение «Выключено», система автоматически разблокирует замки дверей. F11.2 — разблокирование только водительской двери при включенной F18.2 F11.3 — разблокирование всех дверей при включенной F18.2
F12: Восстановление заводских настроек	Обеспечивает восстановление заводских настроек всех функций системы (кроме функций специально оговоренных).
F13: Отключение системы	Выбор режима отключения системы («Valet», «Секретный код»).
F14: AV-триггер	Включение режима поэтапного снятия с охраны. При снятии системы с охраны брелоком-передатчиком все блокировки остаются активными. Выключение блокировок производится кнопкой «Valet», вводом секретного кода или повторным нажатием на кнопку брелока «Снять с охраны» при включенном зажигании.
F15: Пассивная блокировка двигателя (функция иммобилайзера) при включенном зажигании	При выключении зажигания через 20 сек система включает цепи блокировок. Пассивный иммобилайзер может быть выключен с брелока при повторном нажатии кнопки брелока «Снять с охраны» при включенном зажигании, кнопкой «Valet» или вводом секретного кода.
F16: Включение «Anti-Hi-Jack» при включении зажигания	Системное включение режима «Anti-Hi-Jack» при включении зажигания, нажатии педали «Стоп» при включенном зажигании.
F17: Управляемый канал CH2 (значение не изменяется F12)	Дистанционно управляемый канал. Управление кнопкой CH2 брелоков-передатчиков. Звуковое подтверждение системой и брелоком (см. описание функций канала).
F18: Управляемый канал CH3 (значение не изменяется F12)	Программно-управляемый канал (см. описание функций канала).
F19: Функция выхода «Сирена» (значение не изменяется F12)	F19.1 — выход (+) «Сирена» используется для подключения стандартных сирен электронного типа (одно-, многотональные, автономные). F19.2 — выход (+) «Сирена» используется для управления штатным клаксонном автомобилью (требуется установка дополнительного реле).
F20: Тип выхода линии блокировки ARM(-) (значение не изменяется F12)	Выбор типа управляющего сигнала для линии ARM. F20.1 — выходная линия ARM предназначена для управления обычным пятиконтактным реле. Режим блокировки реле с нормально разомкнутыми контактами. F20.2 — выходная линия ARM предназначена для управления цифровым удаленным реле типа R350 (нормально разомкнутым) производства PIT.

# Дистанционный запуск двигателя. Команды и функции

## Управление запуском двигателя в системе ZX-1070

Функция автоматического запуска двигателя интегрирована в охранную систему и является его неотъемлемой частью. Для выполнения запуска двигателя необходимо выполнить все подключения проводов к бортовой цепи автомобиля, обеспечивающих управление функцией запуска двигателя согласно приведенной схеме в инструкции по установке.

*При использовании режима контроля работы двигателя по тахометру не забудьте запрограммировать холостые обороты прогретого двигателя!*

## Общее включение/выключение дистанционного запуска

Команда запустить двигатель выполняется по двойному нажатию кнопок 1+3 брелоков системы в течение 2 сек. Если выполнены все условия разрешающие запуск двигателя, то он будет заведен. Принудительное выключение запуска двигателя производится повторным двойным нажатием кнопок 1+3 брелоков передатчиков. Индикация работающего двигателя: брелок — мигающие индикаторы дыма, ключа и гантельки; система — габариты горят постоянно.

## Установка времени работы системы в режиме автозапуска (функция SF3)

Устанавливается с брелока или программированием функций по таблице.

Нажмите кнопку F два раза. Перейдите в режим выбора мигания индикатора **СН2**. Нажмите кнопку F, на экране останется только выбранный мигающий индикатор. Темп мигания индикатора соответствует предыдущему выбранному времени работы двигателя в режиме автозапуска.

Кнопками 1 и 2 можно выбирать требуемое время.

Равномерно мигает — 10 мин

Две вспышки, пауза — 20 мин

Три вспышки, пауза — 30 мин

Четыре вспышки, пауза — 60 мин

Нажмите кнопку F еще раз для активации выбранного времени.

При успешном программировании режима индикатор **СН2** погаснет, а брелок дважды мигнет габаритами пиктограммы автомобиля.

## Управление циклическим запуском (функция SF6)

Устанавливается с брелока или программированием функций по таблице.

Система обеспечивает возможность автоматического запуска двигателя через заданные интервалы времени (1, 2, 4 или 12 часа) в течение 48 часов, а также дистанционно включать, выключать и устанавливать периодичность запусков двигателя с помощью команд брелока-передатчика или программированием интервалов в функции SF6. Время работы двигателя определяется значением, установленным в SF3 или температурой останова SF5.

### 🔧 Примечание

В режиме управления двигателем с МКПП — завести двигатель и выполнить процедуру корректного выхода из машины.

Нажмите кнопку F два раза. Перейдите в режим выбора мигания индикатора . Нажмите кнопку F, на экране останется только выбранный индикатор. Темп его мигания указывает на текущее значение цикла установленного ранее.

Не мигает — выключено

Равномерно — 1 час

Две вспышки, пауза — 2 часа

Три вспышки, пауза — 4 часа

Четыре вспышки, пауза — 12 часов

Кнопка брелока 1 включает функцию и последующие ее нажатия изменяют значения интервалов времени по кругу (см. выше).

Кнопка брелока 2 **ВЫКЛЮЧАЕТ** функцию, при этом индикатор перестает мигать.

Нажмите кнопку F еще раз для активации выбранного статуса функции в системе.

При успешном программировании режима индикатор  будет постоянно присутствовать на экране, сигнализируя об активности данной функции.

Включение/выключение функции SF6 возможно в любом состоянии системы («Охрана», «Снято с охраны»).

## Управление запуском по температуре (функция SF4)

Устанавливается с брелока или программированием функций по таблице.

Система обеспечивает возможность автоматического запуска двигателя по датчику температуры в режиме термостата, если температура опускается ниже установленной в функции SF4. Первый запуск по датчику температуры произойдет не ранее чем через 40 мин после активации функции. Каждый последующий запуск может происходить не чаще чем через 40 мин. Время работы двигателя определяется значением, установленным в SF3 или температурой останова SF5.

### Примечание

В режиме управления двигателем с МКПП — завести двигатель и выполнить процедуру корректного выхода из машины.

Нажмите кнопку F два раза. Перейдите в режим выбора мигания индикатора **IMMO**. Нажмите кнопку F, на экране останется только выбранный индикатор. Темп его мигания указывает на текущее значение температуры установленной ранее.

Не мигает — выключено

Равномерно — +5°C

Две вспышки, пауза — 0°C

Три вспышки, пауза — -5°C

Четыре вспышки, пауза — -10°C

Четыре вспышки, пауза — -15°C

Четыре вспышки, пауза — -20°C

Кнопка брелока 1 включает функцию и последующие ее нажатия изменяют значения устанавливаемой температуры по кругу (см. выше).

Кнопка брелока 2 **ВЫКЛЮЧАЕТ** функцию, при этом индикатор перестает мигать.

Нажмите кнопку F еще раз для активации выбранного статуса функции в системе.

При успешном программировании режима индикатор **IMMO** будет постоянно присутствовать на экране, сигнализируя об активности данной функции.

Включение/выключение функции SF4 возможно в любом состоянии системы («Охрана», «Снято с охраны»).

## Останов двигателя по сигналу датчика температуры (термостат) (функция SF5)

Значение температуры прогрева устанавливается только программированием по таблице.

Система обеспечивает возможность автоматического останова двигателя по датчику температуры в режиме термостата, если температура прогрева двигателя достигла установленного значения. Система автоматически блокирует любые попытки произвести автоматический запуск двигателя пока температура датчика превышает установленное значение SF5.

### 🔗 **Примечание**

В режиме управления двигателем с МКПП — завести двигатель и выполнить процедуру корректного выхода из машины.

Активируйте/деактивируйте функцию останова двигателя по датчику температуры и выберите температуру останова программированием по таблице функций.

## Турботаймер/режим короткой остановки («Pit-Stop») (функция SF2)

Включение/выключение с брелока или по таблице.

Время работы турботаймера программируется только по таблице функций автозапуска SF.

Режим турботаймера поддерживает работу двигателя после выключения зажигания ключом (SF2 включена), обеспечивая безопасный останов турбированных двигателей, а также возможность коротких остановок без выключения двигателя («Pit-Stop»).

Установите требуемое время работы турботаймера по таблице программируемых функций 1 минута, 3 минуты или 7 минут — функция F1. В дальнейшем с брелока двухсторонней связи можно будет включать или выключать ее по необходимости.

Для выбора меню управления функциями системы нажмите кнопку F брелока двухсторонней связи дважды.

Выберите нужную функцию нажатием кнопок 1 или 2. При этом кнопка 1 обеспечивает переход от функции к функции против часовой стрелки, а кнопка 2 — по часовой стрелке.

Например, нажмите кнопку 2, новая активная иконка  будет мигать.

Нажмите кнопку F снова — система перейдет к управлению включением/выключением функции турботаймера при этом остальные иконки погаснут на экране.

Кнопками 1 и 2 можно менять значение активности функции на «Включено» или «Выключено» соответственно. Для того чтобы включить TT нажмите кнопку 1, на экране иконка  перестанет мигать.

Для того чтобы выключить TT нажмите кнопку 2, на экране иконка  начнет мигать.

Нажмите кнопку F еще раз для активации выбранного статуса функции в системе.

При успешном программировании режима иконка TT будет постоянно присутствовать на экране, сигнализируя об активности данной функции.

Выключение режима TT производится в том же порядке.

**Например:** турботаймер включен и иконка TT присутствует на экране. Для выключения функции турботаймера нажмите кнопку F дважды, перейдите к мигающей иконке TT, нажмите кнопку 2 брелока (иконка мигает) и нажмите кнопку F еще раз. При успешном программировании режима иконка TT исчезнет с экрана и функция турботаймера будет выключена.

Включение/выключение функции TT возможен в любом состоянии системы («Охрана», «Снято с охраны»).

### **Запуск/сброс работы турботаймера**

Запуск турботаймера происходит автоматически при включении стояночного тормоза на работающем двигателе. Выключение стояночного тормоза не выключает турботаймер, давая двигателю отработать установленное время полностью.

Отключить работу турботаймера на работающем двигателе (в том числе и экстренно) можно нажав на педаль «Стоп». Система выключит турботаймер без сигналов подтверждения.

### **Дистанционное отключение работы турботаймера (экстренное выключение) при помощи передатчика возможно в любое время**

- Выньте ключ из замка зажигания автомобиля;
- Затем в течение 2 сек дважды нажмите кнопку СН2 брелока-передатчика (см. рис. 1);
- Выключение турботаймера подтверждается одним коротким сигналом брелока-пейджера.

#### **⚠ Важно**

1. При выключении питания охранной системы функция турботаймера системного блока автоматически отключается, но индикатор ТТ на экране брелока может оставаться включенным. Для выбора активности функции турботаймера выполните его включение/выключение брелоком еще раз как указано выше.
2. При постановке системы на охрану в режиме работающего турботаймера, все блокировки выполняемые системой выключены до истечения времени работы турботаймера.
3. Турботаймер автоматически прекращает работу (выключается) до истечения установленного времени в случае аварийного или самопроизвольного выключения двигателя снимая питание бортовых нагрузок. Включение/выключение зажигания без запуска двигателя не включает турботаймер.
4. Режим турботаймера поддерживается всеми линиями зажигания ACC, IGN1, IGN3.
5. Вход НВ(-) (5N1 — стояночный тормоз) управления запуском ТТ должен быть подключен к проводу стояночного тормоза автомобиля или дополнительной кнопке, установленной в удобном месте, когда использование стояночного тормоза невозможно.

### **Запуск двигателя по сигналу внешнего источника (контроллера) по линии «Внешний запуск»**

Система обеспечивает возможность автоматического запуска двигателя по сигналу от внешнего источника (таймер, внешний датчик температуры и т. д.) с длительностью отрицательного импульса не менее 0,3 сек. Система обеспечивает запуск и контроль работы двигателя с параметрами согласно запрограммированным функциям аналогично, если бы запуск был произведен дистанционно с брелока-передатчика. Соедините провод «Ext. Start системы 13N1» (серый) с проводом устройства внешнего запуска.

### **Обход штатных иммобилайзеров (функция SF11)**

Если автомобиль оборудован штатным иммобилайзером необходимо принять дополнительные меры по временному выключению (обходу цепей) такого устройства. Выход канала СН4 обеспечивает управление такими устройствами в автоматическом режиме.

- SF11.1 — импульсный выход отрицательной полярности. Активируется на все время, пока система выполняет процедуру автоматического запуска и двигатель работает под управлением. Выключение А3 отменяет действие импульса в любое время.
- SF11.2 — импульсный выход отрицательной полярности. Активируется при включении линии ING1 на время, до окончания прокрутки стартера (пока двигатель не запустится).

Выход канала СН4 — соединяется с «массой» в течение времени активации канала.

Выход канала СН4 — слаботочный выход, предназначенный для управления обмоткой дополнительного реле или эквивалентной слаботочной нагрузкой.

## **Условия разрешающие запуск двигателя**

Дистанционный (автоматический) запуск двигателя возможен только при выполнении следующих условий:

1. Переключатель коробки передач находится в положении «Нейтраль», «Паркинг» (для автомата);
2. Включен стояночный тормоз;
3. Автомобиль неподвижен;
4. Концевые выключатели капота, тормоза не активны;
5. Состояние охранной системы стабильно — состояние «Охрана» или «Снято с охраны» (не включена тревожная сигнализация);
6. Выполнена процедура правильного выхода из машины (только для МКПП), позволяющая системе заглушить двигатель самостоятельно и взять автомобиль под контроль безопасного управления запуском двигателя в последующее время.

## **Если двигатель не запускается или запускается и глохнет**

Все условия запуска соблюдены, но по каким то причинам запуск двигателя не произведен или двигатель завелся и заглох в течение 5 мин, система автоматически выполняет дополнительные попытки запуска (всего 4 попытки запуска). После четвертой неуспешной попытки запустить двигатель система автоматически записывает код ошибки в память для дальнейшего анализа. Новая команда запустить двигатель обеспечивает выполнение процедуры запуска сначала.

## **Если двигатель не запускается**

Дана команда на запуск, но запуск не может быть произведен по причине не выполнения условий запуска, система немедленно сообщит световым и звуковым сигналами о причине невыполнения запуска двигателя, а соответствующая ошибка запишется в память системы.

В режиме диагностики эта ошибка может быть определена (см. таблицу диагностики).

## **Если двигатель запущен дистанционно в состоянии «Охрана выключена»**

1. Открывание капота/багажника, нажатие педали «Стоп» отключение стояночного тормоза (НВ) немедленно выключит двигатель. Соответствующая ошибка будет записана в память ошибок автоматического запуска для анализа. Последующие дистанционные (автоматические) запуски разрешены при устранении причины останова двигателя (не требуется специальной процедуры).
2. Открывание дверей при работающем двигателе не влияет на возможность последующих запусков двигателя.
3. Открывание дверей при остановленном двигателе запрещает возможность последующих запусков двигателя (только для МКПП, требуется корректное повторение процедуры выхода из машины для разрешения последующих дистанционных (автоматических) запусков двигателя).
4. Постановка на охрану автомобиля с запущенным системой двигателем немедленно выключит двигатель, а также двигатель автоматически выключается при постановке на охрану во время процедуры корректного выхода из машины (только для автомобилей с механической коробкой передач).

## **Если двигатель запущен дистанционно в состоянии «Охрана включена»**

Срабатывание тревожной сигнализации выключит работающий двигатель и запретит последующий запуск до отключения режима тревоги.

## **Управление запуском для авто с автоматической коробкой передач (АКПП)**

1. Переключатель коробки передач находится в положении «Нейтраль» или «Паркинг»;
2. Включен стояночный тормоз;
3. Автомобиль неподвижен;
4. Концевые выключатели капота, тормоза не активны;



5. Состояние охранной системы, стабильно — состояние «Охрана» или «Снято с охраны» (не включена тревожная сигнализация);
    - Двухкратное нажатие кнопок 1+3 в течение 2 сек запустит процедуру автоматического запуска (4 попытки).
  6. На экране брелока-пейджера:
    - Пиктограммы габаритов мигнут, появится мигающая пиктограмма ключа;
    - При успешном запуске двигателя появится мигающий индикатор дыма и индикатор процесса — вращающаяся гантелька;
  7. Двухкратное нажатие кнопок 1+3 в течение 2 сек или завершение работы таймера остановят процедуру автоматического запуска и выключат двигатель.
- Пиктограммы, показывающие работу системы в режиме автозапуска исчезнут.

### **🔗 Примечание**

При включенной функции турботаймера выключение двигателя произойдет автоматически по окончании времени работы турботаймера. Экстренное отключение режима «Турботаймер» производится двойным нажатием кнопки СН2 в течение 2 сек.

## **Управление запуском для автомобиля с механической коробкой передач (МКПП)**

Дистанционный (автоматический) запуск двигателя возможен только при выполнении следующих условий:

### **Процедура правильного выхода из машины**

1. Переключатель коробки передач находится в положении «Нейтраль»;
2. Включен стояночный тормоз;
3. Автомобиль неподвижен;
4. Концевые выключатели капота, тормоза не активны;
5. Состояние охранной системы, стабильно — состояние «Охрана» или «Снято с охраны» (не включена тревожная сигнализация);
6. Выполните правильную процедуру выхода из машины:
  - Двигатель работает (сигналы контроля работы двигателя присутствуют);
  - Выключите зажигание и выньте ключ из замка зажигания автомобиля (двигатель продолжает работать).
  - После выключения зажигания двигатель будет работать в течение времени, установленного в функции SF3. В течение этого времени можно открывать/закрывать двери автомобиля без ограничений.
  - Выйдете из машины и закройте двери автомобиля (двигатель работает),
  - При необходимости вы можете досрочно выключить двигатель дистанционно с помощью брелока-передатчика нажав дважды кнопки 1+3.

### **Выполнение автозапуска**

С этого момента вы можете выполнять дистанционный или автоматический запуск двигателя в любое время, так как система самостоятельно заглушила двигатель и взяла автомобиль под контроль безопасного управления запуском двигателя в последующее время.

Двухкратное нажатие кнопок 1+3 в течение 2 сек запустит процедуру автоматического запуска.

На экране брелока-пейджера пиктограммы габаритов мигнут, появится мигающий индикатор ключа и при успешном запуске двигателя появится мигающий индикатор дыма и индикатора процесса — вращающаяся гантелька.

Двухкратное нажатие кнопок 1+3 в течение 2 сек или завершение работы таймера остановят процедуру автоматического запуска и выключат двигатель.

Индикаторы, показывающие работу системы в режиме автозапуска исчезнут.

### **Автоматическое отключение двигателя при постановке системы на охрану**

- Двигатель работает (сигналы контроля работы двигателя присутствуют).
- Выключите зажигание и выньте ключ из замка зажигания автомобиля (двигатель продолжает работать).
- Выйдите из машины и закройте двери автомобиля (двигатель работает).
- Нажмите кнопку постановки на охрану на брелоке-передатчике. Система немедленно встанет на охрану и через 2 сек выключит двигатель.

#### **Примечание**

Если во время постановки на охрану дверь была открыта, система встанет в охрану с открытой дверью, известив об этом через промежуток времени установленный функцией F5, двигатель продолжает работать. Двигатель автоматически выключиться спустя 3 сек после закрытия последней двери.

Нажатие педали «Стоп» выключит поддержку зажигания и двигатель будет остановлен (тихо).

Выключение стояночного тормоза выключит поддержку зажигания и двигатель будет остановлен (с подтверждением)

#### **Примечание**

При включенной функции «Турботаймер», глушение двигателя может осуществляться сразу (экстренно) или последовательно — с отключением сначала таймера обратного отсчета, затем — турботаймера.

Экстренное отключение — двойное нажатие кнопки СН2 брелока-передатчика экстренно заглушит двигатель.

Нажатие педали «Стоп» выключит поддержку зажигания и двигатель будет остановлен (тихо).

Последовательное отключение — двойное нажатие кнопок 1+3 брелока-передатчика сбросит только таймер обратного отсчета регламентированного выхода из машины, повторное нажатие кнопок 1+3 или СН2 брелока-передатчика заглушит двигатель.

### **Автоматическое отключение двигателя при постановке системы на охрану**

- Двигатель работает (сигналы контроля работы двигателя присутствуют).
- Выключите зажигание и выньте ключ из замка зажигания автомобиля (двигатель продолжает работать).
- Выйдите из машины и закройте двери автомобиля (двигатель работает).
- Нажмите кнопку постановки на охрану на брелоке-передатчике. Система немедленно встанет на охрану и выключит двигатель по окончании времени работы турботаймера.

#### **Примечание**

Если во время постановки на охрану дверь была открыта, система встанет в охрану с открытой дверью, известив об этом через промежуток времени установленный функцией F5, двигатель продолжает работать. Закройте двери автомобиля. Двигатель автоматически выключиться по окончании времени работы турботаймера.

#### **Внимание!**

Если Вы откроете дверь автомобиля в любое время после выполнения процедуры регламентированного выхода (двигатель заглушен) — система автоматически запретит возможность последующих дистанционных или автоматических запусков и информирует Вас об этом тремя короткими световыми и звуковыми сигналами. Это обеспечивает защиту от несчастных случаев при случайном включении скорости на коробке передач.

Соответствующая ошибка будет записана в память ошибок автоматического запуска. При попытке произвести дистанционный запуск двигателя система проинформирует Вас об ошибке тремя короткими звуковыми и световыми сигналами. Выполните правильную процедуру выхода из машины для разрешения последующих запусков.

## Выбор режима (времени) работы стартера при запуске двигателя (функция SF8)

Для правильного выбора режима работы стартера служит программируемая функция SF8, которая позволяет задать время прокрутки стартера в режиме четырех попыток запуска двигателя. При успешном запуске двигателя время действия стартера будет прекращено независимо от выполняемого времени прокрутки.

- |                             |   |
|-----------------------------|---|
| SF8.1 (2/4/8/8 сек)         | — обеспечивает постепенное увеличение времени прокрутки стартера с каждой попыткой соответственно.  |
| SF8.2 (0,6/0,6/0,6/0,6 сек) | — максимальное время прокрутки стартера 0,6 сек во всех попытках.   |
| SF8.3 (1/1/1/1 сек)         | — максимальное время прокрутки стартера 1 сек во всех попытках.   |
| SF8.4 (2/2/2/2 сек)         | — максимальное время прокрутки стартера 2 сек во всех попытках.   |
| SF8.5 (4/4/4/4 сек)         | — максимальное время прокрутки стартера 4 сек во всех попытках.   |
| SF8.6 (1-1/1-1/1-1/1-1 сек) | — импульсы «Push Start»=min 1 сек (команда запуска двигателя) с начала прокрутки стартера. Максимальное время ожидания запуска двигателя команды «Push Start» 8 сек во всех попытках. После отработки заданного времени работы двигателя следует команда «Push Stop» (команда останова двигателя) длительностью импульса 1 сек. |

### **Внимание!**

Система определяет факт запуска двигателя по сигналу тахометра или появлению напряжения зарядки аккумулятора согласно установленному параметру в SF7. Для некоторых марок автомобилей сигналы подтверждения запуска двигателя могут возникать с задержкой, что может приводить к «перекручиванию» стартера заведенным двигателем. Настоятельно рекомендуем выбирать тот режим работы стартера, который наиболее подходит к вашему автомобилю.

## Бензин/дизель (функция SF9)

Для выполнения подготовительных операций бортовой электроникой автомобиля для запуска двигателя стартер включается с задержкой.

Для дизельных автомобилей запуск двигателя производится, как правило, после необходимого прогрева форсунок по-дачи топлива. В режиме автозапуска ZX-1070 обеспечивает задержку запуска стартера после включения зажигания на требуемую величину согласно параметрам функции SF9. Определите параметры задержки необходимые вашему авто и установите (запрограммируйте) по таблице функции SF9 требуемое время. Пуск стартера произойдет только по окончании времени задержки.

## Контроль запуска двигателя по сигналу тахометра (функция SF7.1)

*Запрограммируйте холостые обороты прежде, чем использовать автозапуск двигателя.*

Система обеспечивает контроль запуска двигателя по сигналу тахометра. Запуск двигателя будет прекращен, если считанные обороты двигателя превысят значение  $4xN_{xx}$  об./мин. Система обеспечивает контроль оборотов двигателя в режиме его работы. Двигатель будет немедленно остановлен в случае, если текущие обороты двигателя превысят значение  $4xN_{xx}$  об./мин. Соответствующая ошибка будет записана в память ошибок автоматического запуска. Подключите провод системы (зеленый с оранжевым) к проводу автомобиля на котором присутствует сигнал тахометра или к любому

другому на котором импульсный сигнал пропорционален оборотам двигателя. Тахометрический сигнал должен представлять импульсный сигнал с амплитудой 12 В. В качестве пропорционального тахометрического сигнала можно использовать подключение к управляющему проводу топливными форсунками или управляющему проводу первичной обмотки катушки зажигания, не зависимо от количества топливных форсунок или числа катушек зажигания.

## Программирование холостых оборотов двигателя

1. Переведите стояночный тормоз (НВ) в положение «Включено».
  2. Включите зажигание и заведите двигатель.
  3. В течение 10 сек нажмите кнопку «Valet» 5 раз. После трех нажатий, каждое последующее сопровождается звуковым сигналом.
  4. Нажмите и удерживайте педаль тормоза. Габаритные огни начнут мигать, указывая на возможность записи значения оборотов.
  5. В течение минуты отпустите педаль тормоза.
- Одна вспышка габаритных огней и один длинный сигнал sireны подтвердят успешную запись оборотов.

Если обороты двигателя считать невозможно или считанные обороты будут выходить за пределы разрешенного диапазона, то габаритные огни мигнут три раза, сирена даст три коротких сигнала. Повторите процесс программирование сигнала тахометра.

В случае систематической неудачи, возможно, придется отказаться от использования тахометра. Запрограммированный сигнал тахометра сохраняется в памяти устройства и на время отключения питания.

## Контроль запуска двигателя по сигналу работы генератора (функция SF7.2)

Если сигнал тахометра не может быть использован или вы не уверены в работе системы зарядки аккумулятора, запрограммируйте функцию SF7.2 запуска двигателя по сигналу работы генератора автомобиля. Система считает двигатель запущенным, если напряжение на линии возбуждения обмотки генератора достигло 12 В и выше. При выполнении запуска двигателя система постоянно контролирует напряжение на линии возбуждения и в случае обрыва не позволит запустить двигатель в режиме автозапуска. Подключите провод системы (зеленый с оранжевым) к проводу обмотки возбуждения генератора (контрольная лампа зарядки АКБ).

Система определит, что двигатель запущен если напряжение на нем превысит 3,5 В.

## Контроль запуска двигателя по сигналу зарядки АКБ (функция SF7.3)

Если сигнал тахометра не может быть использован, запрограммируйте функцию SF7.3 запуска двигателя по сигналу зарядки аккумулятора. Система считает двигатель запущенным, если напряжение бортовой сети увеличилось более чем на 0,6 В.

### **Внимание!**

Для некоторых типов автомобилей (например, некоторые автомобили «Ford») нарастание напряжения зарядки может происходить очень медленно (10 сек и более) при уже запущенном двигателе. Обязательно изучите режим работы зарядки аккумулятора в вашем автомобиле для правильного выбора времени прокрутки стартера в функции SF8. В этом случае рекомендуется выбирать фиксированные времена прокрутки стартера — 0,6 сек, 1 сек, 2 сек или 4 сек.

Система каждый раз автоматически продолжает контролировать линию зарядки аккумулятора в течение 1 мин после останова стартера. Если напряжение зарядки не превысит 0,6 В, система выполнит следующую попытку запуска через 1 мин.

### **Важно!**

Для более надежного контроля запуска двигателя по сигналу зарядки АКБ обеспечьте подключение провода питания системы к проводу питания бортовой цепи как можно ближе к АКБ. Нежелательно подключать к проводу бортовой цепи в месте за разветвлением или снабженным штатным предохранителем т.к. такая цепь может влиять на величину измеряемого напряжения и неустойчиво работать в случае сезонного перепада температур.

*Система контроля зарядки аккумулятора в режиме работы двигателя под управлением ZX-1070 немедленно остановит двигатель, если напряжение зарядки превысит допустимый предел в 16,5 В. Соответствующая ошибка будет записана в память ошибок автоматического запуска.*

## **Программирование функций дистанционного запуска системы**

### **Вход в режим программирования**

- Снимите систему с охраны с помощью брелока-передатчика или кнопки «Valet».
- Включите зажигание.
- В течение 5 сек нажмите кнопку «Valet» 3 раза. Вы услышите один короткий сигнал sireны.
- Нажмите кнопку «Valet» еще раз. Вы услышите два коротких сигнала.
- В течение 5 сек выключите (короткий и длинный сигналы sireны), а затем включите зажигание. Вы автоматически войдете в режим программирования функции SF1. СИД начнет мигать одиночными вспышками.

В режиме программирования той или иной функции количество вспышек СИД соответствует номеру программируемой функции, а количество звуковых сигналов sireны показывают состояние этой функции SF1.1 или SF1.2.

После сигналов sireны вы можете либо:

- изменить состояние данной функции (нажав кнопку 1 брелока-передатчика) соответственно новому состоянию функции,
- нажать кнопку «Valet» и перейти к следующей функции и т. д.,
- выйти из режима программирования (например, выключив зажигание).

### **Примечание**

Не допускайте, чтобы между вашими действиями прошло больше 10 сек, иначе система автоматически выйдет из режима программирования, и вы услышите 1 короткий и 1 длинный сигнал sireны.

# Таблица программируемых функций дистанционного запуска двигателя системы Sheriff ZX-1070

Таблица 5

FN#	1 тон	2 тона	3 тона	4 тона	5 тонов	6 тонов	7 тонов
Тип трансмиссии (петля)	АКПП – петля замкнута (черный провод)			МКПП – петля разомкнута (черный провод)			
	При входе в режим программирования и нажатии на кнопку ARM	При нажатии на кнопку ARM	При нажатии на кнопку ARM	При нажатии на кнопку ARM	При нажатии на кнопку ARM	При нажатии на кнопку ARM	При нажатии на кнопку ARM
SF1 Диагностика	Выкл	Вывод диагностических сигналов					
SF2 Турботаймер	Выкл	1 мин	2 мин	3 мин	7 мин		
SF3 Время работы двигателя (линия IGN1)	10 мин	20 мин	30 мин	60 мин			
SF4 Запуск двигателя по сигналу температурного датчика (режим «Термостат»)	Выкл	+5 °С	0 °С	-5 °С	-10 °С	-15 °С	-20 °С
SF5 Остановка двигателя по сигналу температурного датчика 1 (режим «Термостат»)	Выкл	+40 °С	+60 °С	+80 °С			
SF6 Запуск двигателя по сигналу встроенного циклического таймера в реальном времени (48 ч)	Выкл	1 час	2 часа	4 часа	12 часов		
SF7 Контроль запуска двигателя	Запуск по сигналу тахометра	Запуск по сигналу работы генератора	Запуск по сигналу зарядки				
SF8 Максимальное время прокрутки стартера	2/4/8/8 сек	4x0,6 сек	4x1 сек	4x2 сек	4x4 сек		«Start/ Stop(+)» (управление запуском двигателя для авто с кнопочным запуском)
SF9 Задержка пуска стартера	2 сек	4 сек	8 сек	16 сек	32 сек	64 сек	
SF10 Линия IGN3	IGN	IGN После успешного запуска до окончания работы двигателя	Выход «Тормоз»(+)/«Сцепление»(+) (управление запуском двигателя для авто с кнопочным запуском)	Импульс (+) «PushStop»=1 сек. Команда окончания работы двигателя			
SF11 Программируемый канал СН4 (линия управления устройством обхода штатных иммобилайзеров)	Импульс (-) на все время работы двигателя под управлением системы ZX-1070	Импульс (-) сначала процедуры запуска до состояния «двигатель заведен» под управлением системы ZX-1070	Импульс (-) 1 сек при успешном запуске двигателя				

Заводские установки

## Диагностика ошибок дистанционного запуска

1. Войдите в режим программирования функций автозапуска.
2. Выберите функцию SF1.
3. Нажмите кнопку 1 брелока-передатчика.
4. Система сообщит звуковыми и световыми сигналами код ошибки.
5. Коды возможных ошибок приведены в таблице ниже.

Каждое последующее нажатие кнопки 1 брелока-передатчика выводит код ошибки заново. В памяти системы всегда храниться последняя ошибка. Любой последующий успешный запуск двигателя стирает код ошибки из памяти.

### Таблица сообщений об ошибках дистанционного запуска двигателя системы Sheriff ZX-1070

Таблица 6

Сигналы ошибок (звуковые и световые)	
1 длинный сигнал	Нет ошибок
Короткие сигналы	
1 короткий сигнал	Не запрограммирован сигнал тахометра
2 коротких сигнала	Автозапуск запрещен или остановлен стояночным тормозом НВ
3 коротких сигнала	Автозапуск запрещен для ручной коробки (невыполнена процедура выхода из машины)
4 коротких сигнала	Зарезвировано
5 коротких сигналов	Концевой выключатель капота заблокирован (или остановка двигателя по срабатыванию концевого выключателя капота)
6 коротких сигналов	Концевой выключатель «Стоп» заблокирован (или остановка двигателя по срабатыванию концевого выключателя «Стоп»)
Один длинный и короткие сигналы	
1 длинный и 1 короткий сигналы	Запуск невозможен по причине отсутствия сигнала зарядки более 1 мин
1 длинный и 2 коротких сигнала	Запуск невозможен – сигнал тахометра отсутствует
1 длинный и 3 коротких сигнала	Запуск невозможен – сигнал генератора отсутствует или обрыв провода питания обмотки возбуждения генератора
1 длинный и 4 коротких сигналов	Остановка двигателя – сигнал тахометра отсутствует
1 длинный и 5 коротких сигналов	Остановка двигателя – обороты двигателя выше критических (4000)
1 длинный и 6 коротких сигналов	Остановка двигателя – напряжение зарядки превышает допустимые 16,5 В
1 длинный и 7 коротких сигналов	Остановка двигателя при срабатывании охранной сигнализации

# SHERIFF

## ZX-1070

Автомобильная охранная система с двухсторонней связью, тремя сервисными каналами, интерактивным LCD-пейджером, системами защиты от угона и захвата автомобиля, автоматическим запуском двигателя.

### Руководство по установке

#### Оглавление

<b>Установка основных компонентов системы</b> .....	49
Основной блок .....	49
Сирена (опция) .....	49
Концевой выключатель капота или багажника .....	49
Светодиодный индикатор системы .....	49
Кнопка «Valet» .....	50
Датчик удара .....	50
<b>Подключение проводов системы</b> .....	50
Описание и функции проводов 18-контактного разъема системы N1 .....	50
6-контактный силовой разъем управления электроприводами замков дверей автомобиля N2 .....	53
6-контактный разъем управления запуском двигателя N3 .....	53
Подключения для запуска двигателей автомобилей с кнопкой «Start/Stop» .....	53
4-контактный белый разъем «Shok sensor» N4 .....	54
2-контактный синий разъем «Valet» N5 .....	54
Стандартные конфигурации отпирания/запирания замков дверей автомобиля .....	54
Дополнительные полезные схемы управления центральным замком .....	56
<b>Установка (программирование) параметров функций</b> .....	56
Программирование длительности выходных импульсов канала управления светом, ЦЗ, СН2, СН4 .....	56
Выбор режимов работы световой индикации системы (функции F7.2, F7.3) .....	56
Установка времени работы центрального замка (функция F8.1) .....	58
Установка времени работы дополнительных каналов .....	58
<b>Завершение установки системы</b> .....	60
Схема включения ZX-1070 Sheriff .....	60
Комплектация ZX-1070 Sheriff .....	63
Основные технические характеристики .....	63
Глоссарий (часто используемые термины и обозначения) .....	64
<b>Приложения</b>	
Удаленное цифровое реле блокировки R350, R350NC .....	65



## Установка основных компонентов системы

### Основной блок (модуль управления)

Выберите в пассажирском салоне место для установки основного блока системы и закрепите блок с помощью двух винтов. Также основной блок системы может быть закреплен с помощью кабельных стяжек.

Никогда не устанавливайте основной блок системы в отсеке двигателя автомобиля, потому что корпус данного модуля негерметичен. Также следует избегать установку данного блока непосредственно на штатные электронные узлы автомобиля. Электронные узлы автомобиля могут служить источником радиочастотных помех, что, в свою очередь, может привести к сокращению рабочего расстояния передатчика системы или появлению перерывов в работе системы.

### Сирена (опция)

Для установки сирены выберите в отсеке двигателя место, в котором сирена будет защищена от доступа со стороны днища или арок передних колес автомобиля. В выбранном для установки сирены месте отсека двигателя не должно быть горячих или движущихся деталей. Сирена должна быть направлена вниз, чтобы избежать накапливания в ней воды, а раструб должен быть направлен из отсека двигателя наружу для максимального распространения звука. Закрепите сирену в выбранном месте на специальной кронштейне с помощью винтов.

### Концевой выключатель капота или багажника

Концевой выключатель, входящий в комплект данной системы, предназначен для защиты зон багажника (задней двери в автомобилях с кузовом «хетчбек» или «универсал») или капота автомобиля. В любом случае концевой выключатель должен закрепляться на металлической поверхности, электрически соединенной с «массой» автомобиля. Очень важно установить концевой выключатель в таком месте, где не протекает или не скапливается вода. Также никогда не устанавливайте концевой выключатель в водоотводах, которые расположены на крыльях автомобиля вдоль капота и багажника. Для установки концевого выключателя выбирайте место, защищенное резиновым уплотнителем при закрытом капоте или крышке багажника. Концевой выключатель может быть установлен с помощью входящего в комплект кронштейна или непосредственно в отверстие диаметром 6 мм (1/4 дюйма), просверленное в кузове автомобиля. В любом случае концевой выключатель должен быть установлен таким образом, чтобы капот или крышка багажника при закрывании нажимали на концевой выключатель и перемещали его движущийся контакт не меньше, чем на 6 мм, а при открывании позволяли движущемуся контакту полностью подняться.

### Светодиодный индикатор системы

Светодиодный индикатор расположен в антенном модуле и состоит из двух светодиодов. Светодиодный индикатор позволяет оценить состояние охранной системы и является визуальным предупреждением для потенциальных грабителей и угонщиков. Как правило антенный модуль устанавливается на лобовом стекле автомобиля в таком месте, где он будет хорошо виден как с водительского сиденья, так и снаружи через стекло автомобиля.

## Кнопка «Valet»

Для установки переключателя «Valet» выберите такое место, в котором водитель автомобиля мог бы легко им воспользоваться. Рекомендуется использовать определенные методы маскировки, что повысит уровень защищенности системы и затруднит действия угонщиков. Кнопочный переключатель «Valet» может быть закреплен на приборной панели автомобиля снизу со стороны водителя.

## Датчик удара

Для установки датчика удара выберите ровную твердую поверхность на перегородке, разделяющей отсек двигателя и салон автомобиля, со стороны пассажирского салона. Закрепите датчик удара в выбранном месте с помощью двух самонарезающихся винтов. Также датчик можно закрепить на стойках, к которым крепится приборная панель автомобиля, с помощью кабельных стяжек.

Независимо от того, какой метод крепления датчика удара используется, необходимо обеспечить свободный доступ к потенциометру регулировки чувствительности датчика, который может потребоваться для последующей настройки системы.

## Подключение проводов системы

### ⚠ Важно

При подключении дополнительных реле к выходам охранной системы убедитесь в наличии демпфирующего диода на контактах управления реле. Подключайте выход охранной системы к дополнительному реле только со стороны анода демпфирующего диода. Делайте все подключения проводов охранной системы только со снятыми предохранителями цепей питания охранной системы. При отсутствии демпфирующего диода в составе дополнительного реле полярность его подключения произвольная.

### ⚠ Предупреждение

Непосредственное подключение слаботочных выходов каналов к исполнительному сильноточному входу цепи открывания замка багажника автомобиля, а также к входу некоторых устройств дистанционного запуска двигателя автомобиля приведет к повреждению основного блока охранной системы. Поэтому используйте дополнительное реле коммутации.

## Описание функций проводов 18-контактного разъема системы N1

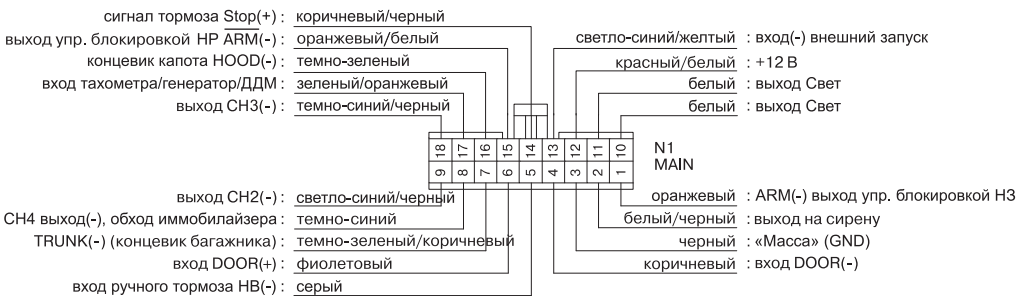

1 — НЗ-блокировка ARM(-) (оранжевый провод). Выход сигнала отрицательной полярности 300 мА (когда система на охране) — для управления нормально замкнутым реле блокировки (требуется установка дополнительного реле).

2 — «Сирена»(+)(белый провод с черной полосой). Выход управления сиреной (+12 В). Проложите данный провод через отверстие с резиновой втулкой, которое имеется в перегородке между отсеком двигателя и салоном автомобиля, к тому месту, в котором установлена сирена. Соедините белый провод с черной полосой с красным проводом сирены (управляющий сигнал +12 В). Подсоедините черный провод сирены, к «массе» (металлической детали кузова автомобиля).

При выборе функции F19.2 канал выхода сирены может использоваться для управления штатным клаксонном автомобиля (требуется установка дополнительного реле).

3 — «масса» (черный провод). Вход подачи питания («масса»). Подключите черный провод к «массе» (металлической детали кузова автомобиля). Не перепутайте данный провод с тонким черным проводом антенны, который подключен к основному блоку системы отдельно, а не в жгуте проводов.

4 — концевик двери «Doog»(-) (коричневый провод). Вход для подключения концевых выключателей дверей отрицательной полярности (автомобили «Джeneral Моторс» и большинство автомобилей неамериканского производства). Подключите коричневый провод системы к отрицательному выходу одного из концевых выключателей дверей автомобиля.

#### 🔗 **Примечание**

Не подключайте коричневый провод системы, если автомобиль имеет цепь концевых выключателей дверей положительной полярности (в этом случае подключается фиолетовый провод системы).

5 — НВ(-) ручной тормоз (серый провод). Вход для подключения к выключателю стояночного тормоза для обеспечения безопасного запуска двигателя. Вход разрешает работу функции автозапуска системы только, если он соединен с «массой» (стояночный тормоз включен).

6 — концевик двери «Doog»(+)(фиолетовый провод). Вход для подключения концевых выключателей дверей положительной полярности (большинство автомобилей «Форд» и некоторые автомобили неамериканского производства). Подключите фиолетовый провод системы к положительному выходу одного из концевых выключателей дверей автомобиля, так как в большинстве автомобилей концевые выключатели дверей подключены параллельно.

#### 🔗 **Примечание**

Не подключайте фиолетовый провод системы, если автомобиль имеет цепь концевых выключателей дверей отрицательной полярности (в этом случае подключается коричневый провод системы).

7 — концевик багажника «Trunk»(-) (темно-зеленый провод с черной полосой). Вход для подключения концевых выключателей отрицательной полярности багажника. Является проводом мгновенного отрицательного триггера. Данный провод необходимо подключить к концевому выключателю багажника, второй контакт которого постоянно соединен с «массой».

8 — канал СН4(-) (темно-синий провод). Слаботочный канал управления различными дополнительными устройствами, подключаемыми к системе (максимальный ток 300 мА) и предназначен для управления обмоткой дополнительного реле или эквивалентной слаботочной нагрузкой. Выход канала СН4 соединяется с «массой» в течение времени активации канала. Используйте таблицу программируемых функций для выбора требуемых параметров СН4. Этот канал можно использовать для:

- дистанционного управления устройствами обхода штатных иммобилайзеров автомобиля ТИП 1,
- дистанционного управления устройствами обхода штатных иммобилайзеров автомобиля ТИП 2.

9 — канал СН2(-) (темно-синий провод). Выход второго канала системы (СН2). Выход управления по каналу СН2 представляет собой слаботочный выход 300 мА, поэтому он должен использоваться только для включения внешнего реле или эквивалентной нагрузки. Второй канал активируется согласно выбранной функции F17 таблицы программирования. Этот канал можно использовать для:

- дистанционного открывания багажника автомобиля с программируемым временем работы канала,
- дистанционного управления таймерными устройствами при снятии системы с охраны — F17.2 (импульсы программируемой длительности),
- управления различными устройствами триггерного типа. Программируемая функция «Триггер» (управление выходом в любое время в любом состоянии системы (отключается при тревоге в режиме охраны).

Для подачи управляющего сигнала на дополнительное устройство по каналу СН2 используйте брелоки-передатчики согласно табл. 1, команд управления системой, а также используйте таблицу программируемых функций для выбора требуемых параметров.

10, 11 — «Свет» (белый провод). Импульсный выход +12 В для управления габаритными огнями автомобиля (максимальный ток 15 А в импульсном режиме коммутации). Подключите данные провода к проводам положительной полярности цепей габаритных или огней указателей поворотов автомобиля.

#### **🔧 Примечание**

При подключении цепи управления светом к лампам ближнего или дальнего света используйте дополнительные реле.

12 — красный провод с белой полосой, защищенный предохранителем 5 А, постоянный источник питания +12 В. Данный провод используется для питания всех основных цепей системы.

13 — вход внешнего запуска двигателя (светло-синий с желтым). При соединении провода с массой на время более 0,3 сек, система выполняет команду «Запуск двигателя» от любых внешних источников (внешние температурные, временные или иные контроллеры).

14 — «Стоп»(+) (коричневый провод с черной полосой). Вход для подключения к проводу управления сигналами «Стоп» автомобиля положительной полярности.

15 — НР-блокировка ARM (оранжевый провод с белой полосой). Выход сигнала отрицательной полярности 500 мА (когда система снята с охраны) — для управления нормально разомкнутым (НР) реле блокировки (требуется установка дополнительного реле) или удаленным цифровым реле блокировки R350 с НР-контактами производства РИТ.

16 — концевик капота «Hood»(-) (темно-зеленый провод). Вход для подключения концевых выключателей отрицательной полярности капота, располагаемого в моторном отсеке. Темно-зеленый провод — является проводом мгновенного отрицательного триггера. Данный провод необходимо подключить к установленному концевому выключателю капота, второй контакт которого постоянно соединен с «массой».

17 — TACH/GEN тахометр/сигнал работы генератора (датчик давления масла) (зеленый провод с оранжевой полосой). Подключите данный провод к низковольтному проводу сигнала тахометра автомобиля. Импульсный сигнал тахометра должен соответствовать переменному сигналу с уровнями от 0–4 до 0–12 В. Для управления от высоковольтного сигнала тахометра 0–200 В используйте дополнительные резисторы для согласования уровня импульсного сигнала.

В режиме определения запуска двигателя по сигналу тахометра можно использовать подключение провода TACH к линиям управления топливными форсунками или первичной обмотки катушки (катушек) зажигания автомобилей с бензиновыми двигателями инжекторного типа с системой зажигания распределенного типа.

В режиме управления автозапуском двигателя по сигналу работы генератора подключите зеленый провод с оранжевой полосой к проводу питания обмотки возбуждения генератора. В режиме контроля режима автозапуска двигателя по сигналу генератора, возможно подключение этого провода к проводу датчика давления масла при условии, что уровни контролируемых сигналов изменяются от 0 до 12 В.

18 — канал СН3(-) (светло-синий провод с зеленой полосой). Выход третьего канала системы СН3. Канал СН3 позволяет управлять различными дополнительными устройствами, подключаемыми к системе. Этот канал можно использовать (программируется) для:

- (выход) отрицательный импульсный сигнал программируемой длительности 0,8 сек, 1–30 сек с шагом 1 сек.
- управление безопасным последовательным отпиранием пассажирских дверей автомобиля — F18.2 в режиме «Снятия с охраны». Длительность импульса соответствует значению, установленному в функции F8.1.
- (выход) отрицательный импульсный сигнал длительностью 1 сек перед выполнением автозапуска двигателя.

Выход канала СН3 соединяется с «массой» в течение времени активации канала.

Выход канала СН3 — слаботочный выход 300 мА, предназначенный для управления обмоткой дополнительного реле или эквивалентной слаботочной нагрузкой.

## **6-контактный силовой разъем управления электроприводами замков дверей автомобиля N2**

### **Реле запираания**

Синий провод с белой полосой с защитой предохранителем 15 А — нормально разомкнутый контакт реле.

Зеленый провод — нормально замкнутый контакт реле.

Желтый провод — общий контакт реле.

### **Реле отпирания**

Оранжевый провод с защитой предохранителем 15 А — нормально разомкнутый контакт реле.

Синий провод — нормально замкнутый контакт реле.

Белый провод — общий контакт реле.

## **6-контактный разъем управления запуском двигателя N3**

**1 (синий провод IGN1)** — силовой выход реле (30 А) управления основной линией зажигания автомобиля.

**2 (красный провод)** — силовой провод питания цепей коммутации IGN1. Защищен предохранителем 30 А.

**3 (желтый провод управления стартером)** — силовой выход реле (30 А) управления запуском стартера автомобиля. Используется также для управления запуском двигателей автомобилей оборудованных кнопкой «Start/Stop».

**4 (зеленый провод ACC)** — силовой выход реле (30 А) управления дополнительной линией зажигания автомобиля (аксессуары).

**5 (красный провод с синей полосой)** — вход подачи питания («массы») на цепи коммутации встроенных реле управления габаритным светом автомобиля.

**6 (фиолетовый провод IGN3)** — силовой выход реле (30 А) управления дополнительной линией зажигания автомобиля IGN3. Предназначен для управления дополнительными устройствами автомобиля. Канал IGN3 может быть запрограммирован как:

- линия IGN1,
- линия зажигания, активируемая после запуска двигателя и до выключения зажигания IGN1 в режиме автозапуска (безопасная блокировка стартера),
- импульсный +12 В выход «Тормоз» для обеспечения запуска авто оборудованных кнопкой «Start/Stop». Подключите данный провод к проводу на кнопке педали тормоза, на котором появляется +12 В при нажатии на педаль,
- импульсный +12 В выход длительностью 1 сек останова двигателя. «Push Stop» команда окончания автоматического запуска.

Режимы работы канала программируются согласно спецификации функции SF10 таблицы 4.

## **Подключения для запуска двигателей автомобилей с кнопкой «Start/Stop»**

Подключите провод запуска и останова двигателя 3N3 (желтый) разъема управления запуском к проводу управления на кнопке «Start/Stop».

Подключите провод 6N3 (фиолетовый) разъема управления запуском к проводу на кнопке педали тормоза, на котором появляется +12 В при нажатии на педаль для автоматической трансмиссии или к соответствующему проводу кнопки педали сцепления для механической трансмиссии.

Запрограммируйте функции SF8.6, SF10.3 по таблице функций запуска (таблица 5).

При выполнении запуска двигателя система производит проверку состояния контактных датчиков охранных зон, а для автомобилей с МКПП — проверку резервирования запуска двигателя.

- Включается выход ACC (аксессуары), затем IGN1 (зажигание).
- За 1 сек перед сигналом «Start» активизируется выход «Тормоз».

- Через 2 сек (или время установленное в SF9) активизируется выход управление «Start/Stop».
- При достижении на входе «Тахометр/Генератор» запрограммированной частоты вращения коленчатого вала или напряжения 3,5 В или при повышении напряжение бортовой сети автомобиля более чем на 0,6 В — выключится выход «Тормоз» с задержкой 1 сек и система передаст на брелок сигнал «Двигатель запущен».
- Выключение двигателя производится посредством повторной активизации выхода «Start/Stop» с последующим выключением выходов IGN1 «Зажигание» и ACC «Аксессуары».

## 4-контактный белый разъем «Shock sensor 1» N4

4-контактный белый разъем «Shok sensor 1» N4 — датчик удара. Проложите провода от датчика удара до основного блока системы и подключите его к системе.

## 2-контактный синий разъем «Valet» N5

2-контактный синий разъем «Valet» N6 — подключение кнопки «Valet». Проложите черный и серый провода от переключателя «Valet» к основному блоку системы и подключите двухконтактный синий разъем к соответствующему синему разъему на основном блоке системы.

## Стандартные конфигурации запирания/отпираия дверей автомобиля

### Трехпроводная цепь отпираия/запираия дверей отрицательной полярности (большинство автомобилей японского производства)

При установке системы в таких автомобилях темно-зеленый и темно-синий провода запираия/отпираия дверей автомобиля не используются.

Оранжевый провод и синий провод с белой полосой должны быть подключены к «массе» (металлической детали кузова автомобиля).

Желтый провод — импульсный выход запираия отрицательной полярности, и он должен быть подключен к проводу управления штатным реле запираия отрицательной полярности.

Белый провод — это импульсный выход отпираия отрицательной полярности, и он должен быть подключен к проводу управления штатным реле отпираия отрицательной полярности.

Схема управления каналом центрального замка с отрицательным триггером приведена ниже:

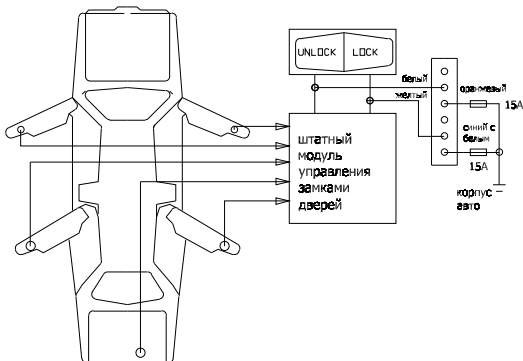

## Трехпроводная цепь отпирания/запирания дверей положительной полярности (большинство легковых автомобилей «Дженерал Моторс»)

При установке системы в таких автомобилях темно-зеленый и темно-синий провода запирания/отпирания дверей автомобиля не используются.

Оранжевый провод и синий провод с белой полосой должны быть подключены к источнику питания +12 В.

Желтый провод — это импульсный выход запирания положительной полярности, и он должен быть подключен к проводу управления штатным реле запирания положительной полярности.

Белый провод — импульсный выход отпирания положительной полярности. Должен быть подключен к проводу управления штатным реле отпирания положительной полярности.

Схема управления каналом центрального замка с положительным триггером приведена ниже:

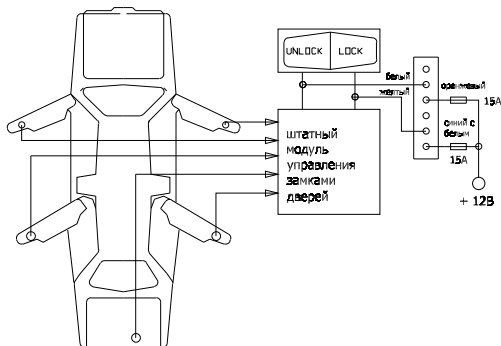

## Пятипроводная цепь отпирания/запирания дверей с изменением полярности

При установке системы на автомобилях необходимо перерезать штатные провода управления электроприводами замков дверей автомобиля. Эти провода проложены от основного переключателя запирания/отпирания к дополнительным переключателям запирания/отпирания, а от них — к электроприводам дверных замков.

**Перережьте штатный провод запирания** и подключите **желтый провод** системы к тому концу перерезанного штатного провода, который идет к дополнительным переключателям (электроприводам замков дверей). Подключите **зеленый провод** к тому концу перерезанного штатного провода, который идет к основному переключателю.

**Перережьте штатный провод отпирания** и подключите **белый провод** системы к тому концу перерезанного штатного провода, который идет к дополнительным переключателям (электроприводам замков дверей). Подключите **синий провод** к тому концу перерезанного штатного провода, который идет к основному переключателю.

Оранжевый провод и синий провод с белой полосой должны быть подключены к источнику питания +12 В, защищенному предохранителем.

## Эксплуатация

Мастер-установщик обязательно должен пометить в руководстве пользователя все установленные опции и запрограммированные настройки и полностью разъяснить владельцу автомобиля правила эксплуатации охранной системы.

## Дополнительные полезные схемы управления центральным замком

### Схема управления вакуумными системами «Mercedes-Benz», «Audi»

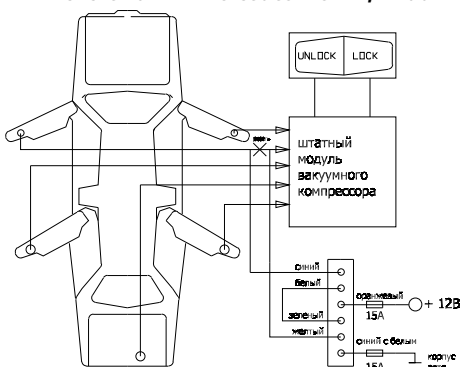

## Установка (программирование) параметров функций

### Программирование длительности выходных импульсов каналов управления светом, ЦЗ, СН2, СН3

Длительность выходных управляющих импульсов дополнительных каналов может быть выбрана в диапазоне 0,8; 1 — 30 сек с шагом 1 сек. Процедура изменения (программирования) параметров одинакова для всех функций. При выборе функции с установкой параметра времени кнопка 2 «Снять с охраны» служит для уменьшения параметра, кнопка 3 (СН2) увеличивает значение параметра.

### Выбор режимов работы световой индикации системы

В случае затруднений при прямом подключении провода управления светом системы (классический вариант) к штатным осветительным приборам автомобиля (лампам габаритов или поворотных огней) или в целях экономии времени установки системы, световую индикацию режимов работы системы можно обеспечить путем непосредственного управления штатным электронным модулем аварийных сигналов автомобиля импульсного типа.

В случае управления штатным аварийным освещением с фиксируемой кнопкой включения/выключения используйте функцию F7.2. Система будет включать/выключать аварийный свет на заданное время.

В автомобилях, где включение/выключение аварийной световой сигнализации осуществляется не фиксируемым одномоментным кнопочным выключателем используйте функцию F7.3. Система будет выдавать пару импульсов управления имитируя первое короткое нажатие — включение аварийных сигналов, второе короткое нажатие — выключение аварийных сигналов. Для успешного использования импульсного управления штатным аварийным модулем необходимо правильно определить период мигания штатного света. Для этого:

- Определите период миганий аварийного освещения автомобиля (приблизительно) при помощи секундомера или на-ручных часов, например, за десять циклов;
- Запрограммируйте функцию F7 в режим импульсного управления F7.2 или F7.3. Установите наиболее близкое значение периода в F7.2 или F7.3 к рассчитанному периоду работы штатного аварийного освещения, используя механизм программирования времени периода описанный в предыдущем параграфе. По умолчанию значение периода выбрано 0,6 сек. Для большинства автомобилей это время составляет от 0,5 до 0,7 сек;



- Определите полярность управления штатной системой аварийной сигнализации от кнопки включения/выключения;
- Если включение/выключение световой аварийной сигнализации происходит при подаче коротких импульсов +12 В на модуль аварийного освещения, соедините белый провод системы (выход на габариты) с проводом управления включения/выключения штатного блока аварийной сигнализации идущий от внутрисалонной кнопки управления аварийным сигналом, расположенной в салоне автомобиля;
- Если включение/выключение световой аварийной сигнализации происходит при коротком замыкании на «массу» провода управления модулем аварийного освещения, соедините красный провод с синей полосой (разъем N4) с «массой». Соедините белый провод системы (выход на габариты) с проводом управления включения/выключения штатного блока аварийной сигнализации идущий от внутрисалонной кнопки управления аварийным сигналом, расположенной в салоне автомобиля.

**Канал управления светом (функция F7.2)** — для авто со штатной световой аварийной сигнализацией с фиксируемой кнопкой — кнопка включена (утоплена) — аварийка работает. F7.2 — выдает импульс «Вкл./Выкл.» длительностью 0,3–1,2 сек с шагом 0,1 сек.

**Канал управления светом (функция F7.3)** — для авто со штатной световой аварийной сигнализацией с не фиксируемой кнопкой — раз нажал — аварийка работает, второй раз нажал — аварийка выключена. F7.3 — выдает пару импульсов «Вкл./Выкл.» с периодами включения/выключения 0,3–1,2 сек с шагом 0,1 сек.

- Войдите в таблицу программирования.
- Выберите функцию, например, F7.2. Система подтвердит выбор функции двумя короткими звуковыми сигналами.
- Кнопка 2 («Снять с охраны») служит для уменьшения параметра, кнопка 3 (CH2) увеличивает значение параметра по кругу (через длинный сигнал).

Например, нажмите кнопку 3 — Вы услышите количество сигналов, соответствующих новому значению параметра (т. е. предыдущее время +0,1 сек). Нажмите кнопку 2 — Вы услышите количество сигналов, соответствующих новому значению параметра (т. е. предыдущее время –0,1 сек). Количество сигналов сирены соответствует времени в десятых секунды плюс 0,2 сек.

- Переход к следующей функции или выход из таблицы программирования запишет новое значение в память системы.

Сигналы сирены (короткие)	F7.2 Длительность импульса в сек (постановка на охрану)	F7.3 Пара импульсов вкл./выкл. с периодом в сек (постановка на охрану)
1	0,3	0,3
2	0,4	0,4
3	0,5	0,5
4	0,6	0,6
5	0,7	0,7
6	0,8	0,8
7	0,9	0,9
8	1,0	1,0
9	1,1	1,1
(длинный сигнал)	1,2	1,2

### Система ZX-1070 будет управлять штатным модулем аварийной сигнализации с индикацией

- |           |  |
|-----------|--|
| 1 вспышка | Система поставлена на охрану   |
| 2 вспышки | Система снята с охраны   |
| 3 вспышки | Система находится на охране, но открыты дверь, капот или багажник автомобиля |
| 4 вспышки | Предупреждение о срабатывании системы при снятии с охраны                    |
| 5 вспышек | Поиск автомобиля на паркинге   |

В режиме охраны при работающем двигателе или при автоматически запущенным двигателе, система включает и выключает аварийную световую сигнализацию автоматически.

## Установка времени работы центрального замка F8.1

Параметры устанавливаемого времени импульсов «Открыть/Закрыть» возможны в диапазоне 0,1–1,5 сек.

- Войдите в таблицу программирования.
- Выберите функцию F8.1. Система подтвердит выбор функции одним коротким звуковым сигналом.
- Кнопка 2 («Снять с охраны») служит для уменьшения параметра, кнопка 3 (СН2) увеличивает значение параметра по кругу (через длинный сигнал).

Например, нажмите кнопку 3 — Вы услышите количество сигналов, соответствующих новому значению параметра (т. е. предыдущее время +0,1 сек). Нажмите кнопку 2 — вы услышите количество сигналов, соответствующих новому значению параметра (т. е. предыдущее время -0,1 сек). Количество сигналов sireны соответствует времени в десятых секунды.

Сигналы sireны (короткие)	Длительность импульса lock/unlock в сек (постановка на охрану/снятие с охраны)
1	0,1
2	0,2
3	0,3
4	0,4
5	0,5
6	0,6
7	0,7
8	0,8
9	0,9
10	1,0
11	1,1
12	1,2
13	1,3
14	1,4
15	1,5
(длинный сигнал)	0

- Переход к следующей функции или выход из таблицы программирования запишет новое значение в память системы.

## Установка времени работы дополнительных каналов

Параметры устанавливаемого времени импульсов дополнительного канала возможны в диапазоне 0,8 сек; 1–30 сек. СН2 (F17.1, F17.2), СН3 (F18.1). Длинный сигнал соответствует времени 0,8 сек.

Сигналы sireны (короткие)	Длительность импульса в сек (активация канала СН2, СН3)
(длинный сигнал)	0,8
1	1
2	2
...	...
30	30

Переход к следующей функции или выход из таблицы программирования запишет новое значение в память системы.

### **Важно!**

1. Для ускорения процедуры изменения времени вы можете производить быстрые нажатия кнопок для увеличения или уменьшения параметра времени без прослушивания промежуточных значений параметра установки с подсчетом лишь количества нажатий кнопок, которое необходимо прибавить или вычесть из значения времени установленного по умолчанию (или установленного ранее). Далее, скорректируйте параметр времени до точного значения путем процедуры «плюс, минус одно нажатие кнопок 2 и СН2». Количество коротких звуковых сигналов установленных параметров должно соответствовать вашему значению.
2. Переход к заводским параметрам при выполнении функции F12 не изменяет выбор установленной функции.



# Завешение установки системы

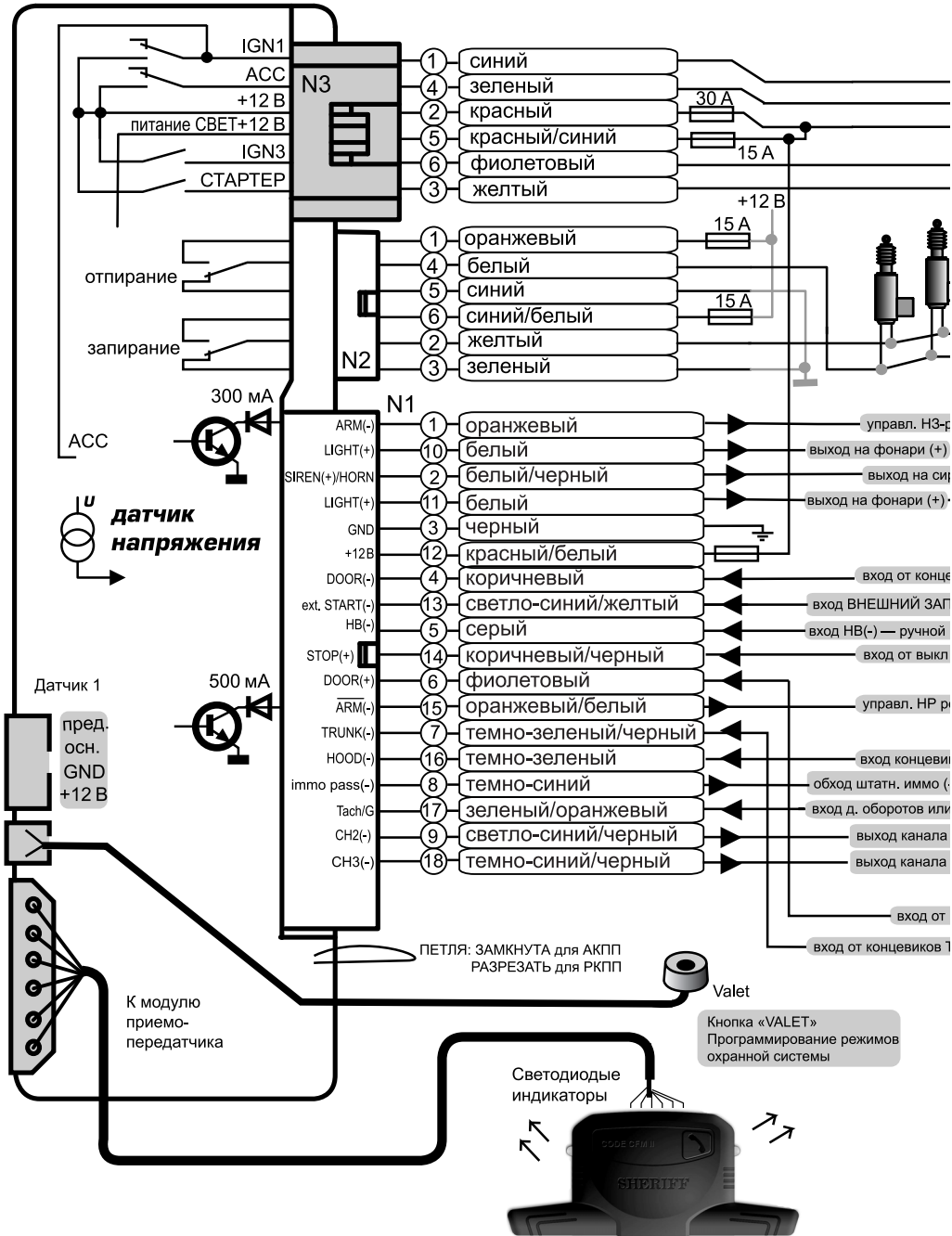

# Схема включения Sheriff ZX-1070

(без разрыва цепи зажигания)

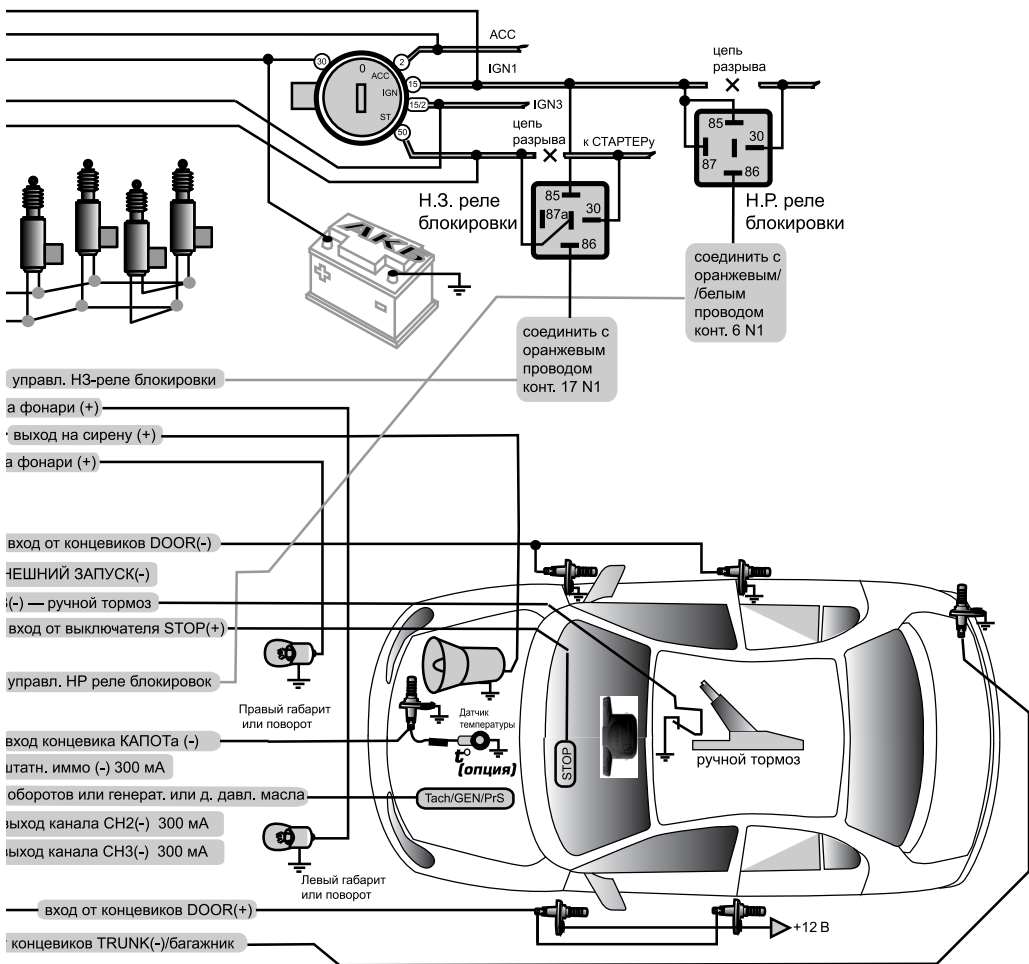

КИМОВ

Разъем реле автозапуска N4



## Установка антенного модуля

Очистите и обезжирьте место установки антенного модуля. Установите антенный модуль на лобовом стекле автомобиля в таком месте, где он будет хорошо виден как с водительского сиденья, так и снаружи через стекло автомобиля. Светодиодный индикатор расположен в антенном модуле и состоит из двух светодиодов. Светодиодный индикатор позволяет оценить состояние охранной системы и является визуальным предупреждением для потенциальных грабителей и угонщиков.

## Настройка датчика удара

Для зоны предупреждения данного датчика автоматически устанавливается на 30% более высокая чувствительность, чем для зоны срабатывания. Маленькой отверткой аккуратно поверните винт регулировки чувствительности датчика удара до конца против часовой стрелки (не прилагайте излишнего усилия при повороте винта регулировки, чтобы не сломать его; максимальный угол поворота данного регулятора равен 270°). Закройте капот и багажник автомобиля и поставьте систему на охрану. Подождите 6 сек, чтобы стабилизировалась зона триггера вспомогательного оборудования, затем сильно ударьте по заднему бамперу автомобиля кулаком. Сила удара должна быть не меньше той, что требуется для разбивания стекла автомобиля.

### **Внимание!**

Для проверки чувствительности датчика удара никогда не бейте по стеклу автомобиля — вы можете его разбить.

Поверните винт регулировки по часовой стрелке (повышая чувствительность датчика удара) приблизительно на 1/4 оборота и повторите проверку срабатывания датчика. Повторяйте данную процедуру до тех пор, пока не сработает система и не зазвучит сигнализация. В конце концов, один существенный удар по бамперу автомобиля будет приводить к подаче серии предупреждающих сигналов сирены.

### **Предупреждение**

Выбор слишком высокой чувствительности датчика удара приведет к ложным срабатываниям системы от сильной вибрации, которая создается, например, проезжающими грузовыми автомобилями или тяжелой техникой. Для уменьшения чувствительности датчика удара поверните винт регулировки датчика против часовой стрелки.

## Защита проводов системы

Всегда прокладывайте провода охранной системы в гофрированной трубке или защищайте их, оборачивая по спирали изоляционной лентой. Закрепляйте жгуты проводов вдоль всей длины с помощью кабельных стяжек. Надежное закрепление предотвратит попадание жгута на горячие поверхности двигателя или острые движущиеся детали автомобиля, что может привести к повреждению изоляции проводов системы.

## Эксплуатация

Мастер-установщик обязательно должен пометить в руководстве пользователя все установленные опции и запрограммированные настройки, и полностью разъяснить владельцу автомобиля правила эксплуатации охранной системы.

## Комплектация Sheriff ZX-1070

1. Брелок двухсторонней связи с LCD-дисплеем . . . . .	1 шт.
2. Дополнительный брелок дистанционного управления . . . . .	1 шт.
3. Центральная кнопка . . . . .	1 шт.
4. Антенный модуль со светодиодным индикатором . . . . .	1 шт.
5. Двухзонавый датчик удара . . . . .	1 шт.
6. Датчик температуры (опция, приобретается отдельно) . . . . .	1 шт.
7. Сервисная кнопка «Valet» . . . . .	1 шт.
8. Кнопка капота (багажника) . . . . .	1 шт.
9. Сирена (опция, приобретается отдельно) . . . . .	1 шт.
10. Комплект проводов . . . . .	1 шт.
11. Руководство пользователя и инструкция по установке . . . . .	1 шт.

\* Удаленное цифровое реле в комплектацию системы не входит и приобретается отдельно

## Основные технические характеристики

Напряжение питания . . . . .	9–15 В
Ток потребления в режиме охраны . . . . .	20 мА
Максимальный ток нагрузки, коммутируемый по выходам:	
сирены . . . . .	2 А
световая сигнализация (в режиме импульсного управления светом) . . . . .	15 А
световая сигнализация (в режиме постоянного управления светом) . . . . .	5 А
световая сигнализация (в режиме импульсной коммутации) . . . . .	15 А
цепь реле блокировки $\overline{ARM(-)}$ . . . . .	0,3 А
управление замками дверей . . . . .	15 А
дополнительные каналы:	
CH2 . . . . .	0,3 А
CH3 . . . . .	0,3 А
CH4 . . . . .	0,3 А
Рабочий диапазон температур . . . . .	от -40° до +85°С
Радиус действия брелоков (при отсутствии радиопомех):	
пятикнопочный брелок двухсторонней связи . . . . .	до 900 м
четырёхкнопочный . . . . .	до 70 м
Дальность передачи сигнала экстренного вызова . . . . .	до 2000 м
Тип кода брелоков . . . . .	динамический CFM II
Число возможных комбинаций . . . . .	$2 \times 10^{23}$
Рабочая частота . . . . .	433,92 МГц

## Глоссарий (часто используемые термины и обозначения)

ARM	– состояние системы «Охрана»
DISARM	– состояние системы «Снято с охраны»
ARM(-)	– выход линии блокировки на реле с НЗ-контактами
ARM(-)	– выход линии блокировки на реле с НР-контактами
AV-функция	– функция управления системой «Снять с охраны в два этапа»
первый этап	– разблокирование замков дверей и отключение датчиков командой брелока-передатчика
второй этап	– разблокирование цепей разрыва ARM(-), $\overline{\text{ARM}}(-)$ , кнопкой «Valet» или вводом секретного кода)
Триггер	– функция выходной линии канала CH2 для управления внешним устройством с двумя устойчивыми состояниями
Турботаймер (ТТ)	– функция задержки выключения двигателя на заданное время
HOOD(-)	– входная линия подключения концевого выключателя капота
TRUNK(-)	– входная линия подключения концевого выключателя багажника
DOOR(-)	– входная линия подключения концевого выключателя дверей отрицательной полярности
DOOR(+)	– входная линия подключения концевого выключателя дверей положительной полярности
IGN1	– основная линия зажигания в автомобиле (конт. 15)
ACC	– вход линии зажигания доп. устройствами в автомобиле (конт. 2)
IGN3	– дополнительная линия зажигания в автомобиле (конт. 15/2)
Стартер	– линия запуска стартера (конт 50)
Tach/Gen	– сигнал таходатчика/генератора

### **Внимание!**

В силу постоянного совершенствования системы с целью обеспечения максимального удобства пользования и повышения надежности, возможны некоторые изменения не отраженные в данном руководстве, а также, производитель оставляет за собой право совершенствовать конструкцию, алгоритмы и программное обеспечение не ухудшая базовые характеристики изделия без предварительного уведомления потребителя.



# Приложение

## Удаленное цифровое реле блокировки R350

Цифровое реле блокировки R350 — реле с нормально разомкнутыми контактами (R350NC — реле с нормально замкнутыми контактами), управляемое цифровым кодом по проводной линии связи. Предназначено для выполнения скрытых блокировок нормально разомкнутого типа в системах охраны автомобилей производства РИТ.

Постоянный ток коммутации — до 10 А.

Импульсный ток коммутации — до 25 А.

- Запрограммируйте (выберите) функцию управления цифровым реле по проводу  $\overline{\text{ARM}}$  охранной системы.
- Подключите красный провод к источнику +12 В постоянного тока.
- Подключите черный провод реле к «массе» автомобиля к которой подключен провод «массы» охранной системы.
- Подключите оранжево-белый провод реле R350 к проводу  $\overline{\text{ARM}}$  охранной системы (оранжево-белый).
- Выполните адаптацию реле R350 в охранной системе, включив зажигание на 2–3 сек.



### Важно!

Изначально R350 поставляется «чистым».

R350 работает только со своим адаптированным блоком охранной системы. При замене главного блока охранной системы необходимо применить новое (чистое) реле R350 и выполнить процедуру адаптации. «Потерянное» реле R350 может быть восстановлено (очищено) только на предприятии-изготовителе.

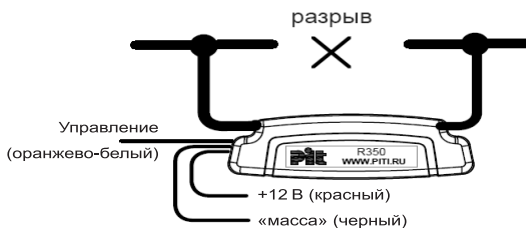

*Выполняйте все операции по подключению R350 при обесточенной охранной системе.*

**Для заметок**

**Для заметок**



**[www.piti.ru](http://www.piti.ru)**  
**[info@piti.ru](mailto:info@piti.ru)**